



7 8 0 SERIES

CERTA™ | CHELSEE® | DOVER™ | HAMILTON™ | MONTCLAIR™

OWNER'S MANUAL

6530-436A REV. B

Sundance Spas

Attention New Spa Owner!

Congratulations on the purchase of your new Sundance® 780 Series spa! The following is a list of automated functions and maintenance recommendations for your new spa. Automated functions have been listed below in an attempt to suppress any operational concerns you may have during startup and the first 24 hours of ownership! Maintenance recommendations are listed in an attempt to stress their importance in protecting your new spa.

Automated Operations

Approximately two minutes after power is applied to the spa, the first filtration/heating cycle turns on pump 1 (Section 9.0, page 25). For 2 pump models, an automatic five-minute “blow-out” function also activates pump 2 for a period of five minutes to flush all lines. Then, after five minutes, pump 2 turns off and pump 1 continues to operate for the duration of the cycle.

Note: This function only occurs during the first filtration/heating cycle each day.

Maintain Healthy Spa Water

Always maintain your hot tub's water chemistry within the following parameters:

	with CLEARRAY®	without CLEARRAY
pH	7.4-7.6	7.4-7.6
Free chlorine	no less than 1.0 ppm	3.0-4.0 ppm
Free Bromine	no less than 2.0 ppm	2.0-4.0 ppm
Total Alkalinity	100-150 ppm	100-150 ppm
Calcium Hardness	150-250 ppm	150-250 ppm

IMPORTANT: CLEARRAY® Water Purification System is factory installed. If the CLEARRAY® system is altered or is not operating efficiently then follow the “without CLEARRAY®” water chemistry parameters as defined by the Association of Pool and Spa Professionals. CLEARRAY® requires an annual bulb replacement to properly sanitize your water.

 **TO DECREASE RISK OF INFECTION OR DISEASE!** Always maintain your spa filter as outlined below to ensure healthy spa water. Refer to pages 34-35 for additional information.

Required Filter Maintenance

Your new hot tub is equipped with an advanced 2-stage MICROCLEAN® water filtration system that provides unsurpassed water quality! To ensure maximum water quality at all times, you should clean and reuse the larger pleated filter cartridge every month and replace (throw away) the smaller MICROCLEAN filter cartridge every 3 months, or earlier as necessary. The smaller MICROCLEAN filter cartridge is designed to be thrown away! Attempts to reuse this filter cartridge may result in the re-release of unwanted particles back into the spa. See pages 34-35 for detailed filter cartridge replacement instructions.

Required Water Maintenance

 **TO DECREASE RISK OF INFECTION OR DISEASE!** You should replace the spa's water every 3 months. The frequency depends on a number of variables including frequency of use, number of users, and attention paid to water quality maintenance. You will know it is time for a change when you cannot control sudsing and/or you can no longer get the normal feel or sparkle to the water, even though the key water balance measurements are all within the proper parameters. See pages 41-43 for additional information.

Table of Contents

1.0	Important Spa Owner Information	1
2.0	FCC Notice	1
3.0	Important Safety Instructions for all Spa Owners	2
3.1	Entrapment Risk	6
3.2	Hyperthermia	8
3.3	Important Additional CSA Safety Instructions (Canada Only).....	8
3.4	General Electrical Safety Instructions	9
4.0	Choosing A Location	10
4.1	Outdoor Location	10
4.2	Indoor Location	11
5.0	Power Requirements	12
5.1	North American 60 Hz Power Options	13
5.2	Export 50 Hz Power Options.....	14
6.0	Electrical Wiring Instructions	15
7.0	Spa Fill Up Procedure	18
8.0	Control Functions	23
8.1	Control Panel	23
8.2	General Spa Features And Controls	24
9.0	Operating Instructions	25
9.1	Setting Water Temperature	25
9.2	Activate Jets Pumps	26
9.3	Selecting Desired Massage Action	26
9.4	Air Controls	26
9.5	Multi-Colored LED Light Operation	27
9.6	Jets	27
9.7	Waterfall Operation	28
9.8	Optional BLUEWAVE® Spa Stereo System	28
10.0	Automatic Filtration Cycles	28
10.1	Standard Filtration/Heating Modes (F0-F3)	29
10.2	Economy Filtration/Heating Modes (F4-F6).....	29
10.3	Lock Modes (L1-L3).....	29
10.4	Selecting The Filtration/Heating Mode.....	29
10.5	Programming the Circulation Pump Filtration Cycle	31
10.6	Programming the CLEARRAY® (Ultraviolet) Water Purification System.....	32
11.0	Spa Maintenance	34
11.1	Cleaning The Filter.....	34
11.2	Draining And Refilling.....	36
11.3	Pillow Care.....	37

11.4	Cleaning The Spa Interior	38
11.5	Vinyl Cover Care And Maintenance	38
11.6	Maintaining The Synthetic Cabinet	39
11.7	Winterizing	39
11.8	Restarting Your Spa in Cold Weather	40
11.9	Replacing the Screws on the EZ Access Door	40
11.10	EZ Access Door	41
12.0	Water Quality Maintenance	41
12.1	pH Control	42
12.2	Sanitizing	42
12.3	CLEARRAY® Water Purification System	43
12.4	CLEARRAY® Bulb Replacement and Quartz Tube Maintenance	44
13.0	Error Conditions/Error Messages	47
13.1	Summer Logic	47
13.2	Overheat Condition	47
13.3	Panel displays SN1	47
13.4	Panel displays SN2	47
13.5	Panel displays FL1 or FL2	48
13.6	Panel displays COL	48
13.7	Panel displays ICE	48
13.8	Panel displays - - -	49
13.9	Panel displays blb	49
14.0	Troubleshooting Procedures	49
14.1	None of the Components Operate (e.g. Pump, Light)	49
14.2	Pump Does Not Operate but Light Does	49
14.3	Poor Jet Action	50
14.4	Water is Too Hot	50
14.5	No Heat	50
15.0	North American Dover Convertible Circuit Diagram	51
16.0	North American Certa/Chelsee/Hamilton/ Montclair Circuit Diagram	52
17.0	Export Dover Circuit Diagram	53
18.0	Export Certa/Chelsee/Hamilton/Montclair Circuit Diagram	54
19.0	Optional BLUEWAVE® Spa Stereo System	55
19.1	Pairing the Remote and Stereo	56
19.2	Audio Settings	56
19.3	Wireless Remote Control Functions	58
19.4	Electronic Device Connections and Functions	59
19.5	Wireless Remote Battery Replacement Procedure	62
19.6	BLUEWAVE Spa Stereo System Specifications	63
19.7	Stereo Cautions	63

1.0 Important Spa Owner Information

Your new Sundance® 780 Series Spa is constructed to the highest standards and is capable of providing many years of trouble-free use. However, because heat retentive materials are utilized to insulate the spa for efficient operation, an uncovered acrylic spa surface and wall fittings directly exposed to sunlight and high temperatures for an extended period are subject to permanent damage or discoloration. Damage caused by exposing the spa to this abuse is not covered under warranty. We recommend that you always keep the spa full of water when it is exposed to direct sunlight and that you keep the insulating cover in place at all times when the spa is not in use. Read and carefully follow the requirements for your spa's support base found in Section 4.0 titled, "Choosing a Location" (Page 10).

We constantly strive to offer the finest spas available, therefore modifications and enhancements may be made which affect the specifications, illustrations and/or instructions contained herein.

2.0 FCC Notice

This equipment has been tested and found to comply with the limits for a Class B Digital Device, pursuant to Part 15 of the FCC Rules. These limits are designed to provide reasonable protection against harmful interference in a residential installation. This equipment generates, uses and can radiate radio frequency energy and, if not installed and used in accordance with the instructions, may cause harmful interference to radio communications. However, there is no guarantee that interference will not occur in a particular installation. If this equipment does cause harmful interference to radio or television reception, which can be determined by turning the equipment off and on, the user is encouraged to try to correct the interference by one or more of the following measures:

1. Rearrange or relocate the receiving antenna.
2. Increase the separation between the equipment and receiver
3. Connect the equipment into an outlet on a circuit different from the circuit connected.
4. Consult the dealer or an experienced radio/TV technician for help. Changes or modifications not expressly approved by the party responsible for FCC compliance could void the user's authority to operate this equipment.



3.0 Important Safety Instructions for all Spa Owners



READ AND FOLLOW ALL INSTRUCTIONS CAREFULLY!



This spa was manufactured to meet the standards and specifications outlined in the “Virginia Graeme Baker Pool and Spa Safety Act” (VGB Safety Act). When installing and using this spa, basic safety precautions should always be followed, including:

1.  **DANGER: RISK OF SEVERE INJURY OR DROWNING!**
 - Extreme caution must be exercised to prevent unauthorized access by children.
 - To avoid accidents, ensure that children do not use this spa unless supervised at all times. Adult supervision is a critical safety factor in preventing children from drowning.
 - Use the straps and clip tie downs to secure the spa cover when not in use. This will help discourage unsupervised children from entering the spa. Keep the spa cover secure in high-wind conditions.
 - There is no representation that the cover, clip tie-downs, or actual locks will prevent access to the spa.

2.  **DANGER: RISK OF SEVERE INJURY OR DROWNING!**
 - Keep hair, loose articles of clothing or hanging jewelry away from suction fittings, rotating jets or other moving components to avoid entrapment that could lead to drowning or severe injury.
 - Never use the spa unless all suction guards, filter, filter lid, or skimmer assembly are installed to prevent body and/or hair entrapment.
 - Never operate or use the spa if the filter, filter lid, or skimmer assembly are broken or any part of the skimmer assembly is missing. Please contact your dealer or nearest service center for service.
 - The suction fittings and suction covers in this spa are sized to match the specific water flow created by the pump(s). If it is necessary to replace the suction fittings, suction covers or pump(s), be sure that the flow rates are compatible and are in compliance with the VGB Safety Act.
 - Never replace a suction fitting or suction cover with one rated less than the flow rate marked on the original suction fitting. Using improper suction fittings or suction covers can create a body or hair suction entrapment hazard that may lead to drowning or severe injury.

3.  **DANGER: RISK OF SEVERE INJURY FROM ELECTRIC SHOCK OR DEATH FROM ELECTROCUTION!**
- Install the spa at least 5 feet (1.5m), from all metal surfaces. As an alternative, a spa may be installed within 5 feet of metal surfaces if each metal surface is permanently connected (bonded) by a minimum No. 8 AWG (8.4 mm²) solid copper conductor attached to the wire connector on the grounding lug, inside the equipment compartment on the equipment box.
 - A grounding wire connector is provided on this unit to connect a minimum No. 8 AWG (8.4 mm²) solid copper conductor between this unit and any metal equipment, metal enclosures of electrical equipment, metal water pipe, or conduit within 5 feet (1.5m) of the unit.
 - Never permit any electrical appliance, such as a light, telephone, radio, television, etc. within 5 feet (1.5m) of a spa unless such appliances are built-in by the manufacturer.
 - Never bring any electrical appliances into or near the spa.
 - Never operate any electrical appliances from inside the spa or when you are wet.
 - The electrical supply for this product must include a suitably rated switch or circuit breaker to open all ungrounded supply conductors to comply with section 422-20 of the National Electrical Code/USA, ANSI/NFPA 70. The disconnecting means must be readily accessible and visible to the spa occupant but installed at least 5 feet (1.5m), from the spa.
 - The electrical circuit supplied for the hot tub must include a suitable ground fault circuit interrupter (GFCI) as required by NEC Article 680-42.
4.  **WARNING: RISK OF SEVERE INJURY OR DEATH!**
- Extreme caution must be exercised to prevent diving or jumping into the spa or slipping and falling, which could result in unconsciousness, drowning, or serious injury. Remember that wet surfaces can be very slippery.
 - Never stand, walk or sit on the top railing of the spa.
5.  **WARNING: RISK OF HYPERTHERMIA (OVER-HEATING) CAUSING SEVERE INJURY, BURNS, WELTS OR DEATH!**
- Water temperature in excess of 104°F (40°C) may be injurious to your health.
 - Refer to Section 3.2 Hypertthermia for specific causes and symptoms of this condition.
 - The water in the spa should never exceed 104°F (40°C). Water temperatures between 100°F (38°C) and 104°F (40°C) are considered safe for a healthy adult.

- Lower water temperatures are recommended for young children (children are especially sensitive to hot water) and when spa use may exceed 10 minutes.
 - The Consumer Products Safety Commission/USA has stated that the water temperature in a spa should not exceed 104°F (40°C).
 - Always test the spa water temperature before entering the spa. The user should measure the water temperature with an accurate thermometer since the tolerance of water temperature-regulating devices may vary as much as +/- 5°F (2°C).
6.  **WARNING: RISK OF SEVERE INJURY OR DEATH!**
- Since excessive water temperatures have a high potential for causing fetal damage during the early months of pregnancy, if pregnant or possibly pregnant, consult your physician before using a spa.
 - Pregnant or possibly pregnant women should limit spa water temperatures to 100°F (38°C).
 - Persons suffering from obesity or a medical history of heart disease, low or high blood pressure, circulatory system problems, diabetes, infectious diseases or immune deficiency syndromes should consult a physician before using a spa.
 - If you experience breathing difficulties in association with using or operating your spa, discontinue use and consult your physician.
 - Persons using medication should consult a physician before using a spa since some medication may induce drowsiness, while other medication may affect heart rate, blood pressure, and circulation.
 - Persons suffering from any condition requiring medical treatment, the elderly, or infants should consult with a physician before using a spa.
 - The use of alcohol, drugs, or medication before or during spa use may lead to unconsciousness with the possibility of drowning.
7.  **WARNING: RISK OF SEVERE INJURY OR DEATH!**
- Prolonged immersion in a spa may be injurious to your health.
 - Observe a reasonable time limit when using the spa. Exposures at higher temperatures can cause high body temperature (overheating). Symptoms may include dizziness, nausea, fainting, drowsiness, and reduced awareness. These effects could possibly result in drowning or serious injury.
 - Never use a spa immediately following strenuous exercise. Enter and exit the spa slowly. Wet surfaces can be slippery.

8.  **WARNING: TO DECREASE RISK OF INFECTION OR DISEASE!**
 - To reduce the risk of contracting a waterborne illness (e.g. an infection, bacteria or virus) and/or respiratory ailments, maintain water chemistry within the parameters listed on the inside cover of this manual and consult with a licensed engineer regarding proper ventilation if installed indoors or in an enclosed area.
 - People with infectious diseases should not use a spa to avoid water contamination, which could result in spreading infections to others.
 - Always shower before and after using your spa. Maintain water chemistry in accordance with manufacturer's instructions. Failure to do so may result in contracting a waterborne illness (e.g. an infection, bacteria or virus).
9.  **WARNING:** In addition to maintenance of filters and water chemistry, proper ventilation is recommended to reduce the risk of contracting a waterborne illness (e.g. an infection, bacteria or virus) and/or respiratory ailments that could be present in the air or water. Consult a licensed architect or building contractor to determine your specific needs if installing your hot tub indoors.
10. **CAUTION: TO DECREASE RISK OF PRODUCT DAMAGE.**
 - Maintain water chemistry in accordance with manufacturer's instructions.
 - Proper chemical maintenance of spa water is necessary to maintain safe water and prevent possible damage to spa components.
11. **WARNING: RISK OF SEVERE INJURY OR DEATH!**

The appliance is not intended for use by persons (including children) with reduced physical, sensory or mental capabilities, or lack of experience or knowledge, unless they have been given supervision or instruction concerning use of the appliance by a person responsible for their safety.
12. **NOTE:** This spa is not intended nor designed to be used in a commercial or public application. The spa buyer shall determine whether there are any code restrictions on the use or installation of this spa since local code requirements vary from one locality to another.

Hot Tub Safety Literature

To ensure you have a safe and enjoyable hot tub experience, learn all you can about hot tub safety and emergency procedures. Especially useful are the brochures listed below:

- Children Aren't Waterproof
- Pool and Spa Emergency Procedures For Infants and Children
- Layers of Protection
- The Sensible Way to Enjoy Your Spa or Hot Tub

The Association of Pool and Spa Professionals publishes these brochures. To acquire a brochure:

- Ask your hot tub dealer (they may have copies)
- Go to <http://www.apsp.org>
- Conduct your own search on the internet
- Write to the following address:

The Association of Pool and Spa Professionals
2111 Eisenhower Avenue
Alexandria VA 22314
703.838.0083

3.1 Entrapment Risk

The Consumer Products Safety Commission/USA has reported that users of pools and spas have become entrapped (stuck) to drain and/or suction fittings causing death, drowning, or serious injury (see diagram below). This spa was manufactured to meet the standards and specifications outlined in the "Virginia Graeme Baker Pool and Spa Safety Act" (VGB Safety Act). Entrapment risk can be minimized if proper precautions are taken.





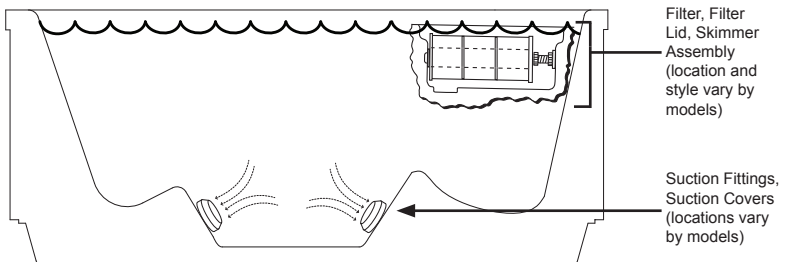

DANGER: RISK OF PERSONAL INJURY OR DEATH!

Never operate the spa if a suction fitting, suction cover, filter, filter lid or skimmer assembly are broken, damaged or missing.



NOTE: Suction covers must be replaced every 5 years.

1.  **DANGER: RISK OF SEVERE INJURY OR DROWNING!**
Hair entrapment: May occur if hair is entangled, knotted or snagged in a drain suction or skimmer assembly. This has been reported in persons who when submerge themselves underwater, allowing hair to come close and/or within the reach of the suction fittings, suction covers or skimmer assembly.
 - Keep hair away from suction fittings, suction covers, filter, filter lid or skimmer assembly.
 - Children are at risk for hair entrapment if swimming under water.
 - Never allow children to play or get near the suction fittings, suction covers, filter, filter lid or skimmer assembly.
2.  **DANGER: RISK OF SEVERE INJURY OR DROWNING!**
Limb entrapment: May occur when a limb becomes entrapped, inserted or sucked into a suction or outlet opening.
 - Always keep suction fittings, suction covers, filter, filter lid or skimmer assembly in place when operating to avoid limb entrapment.
 - Never allow children to play or get near the suction fittings, suction covers, filter, filter lid or skimmer assembly.
3.  **DANGER: RISK OF SEVERE INJURY OR DROWNING!**
Body entrapment: May occur when part of the torso becomes entrapped, inserted or sucked into a suction or outlet opening.
 - Never allow children to play or get near the suction fittings, suction covers, filter, filter lid or skimmer assembly.
4.  **DANGER: RISK OF SEVERE INJURY OR DROWNING!**
Evisceration (disembowelment) entrapment: May occur when the buttocks becomes entrapped, inserted or sucked into a suction or outlet opening.
 - Never sit on suction fittings, suction covers, filter, filter lid or skimmer assembly.
 - Never allow children to play or get near the suction fittings, suction covers, filter, filter lid or skimmer assembly.
5.  **DANGER: RISK OF SEVERE INJURY OR DROWNING!**
Mechanical entrapment: May occur when jewelry, swimsuit, or hair accessories become entangled, knotted or snagged in a drain suction or skimmer assembly.
 - Never allow your jewelry, swimsuit, or hair accessories to come close to the suction fittings, suction covers or skimmer assembly.
 - Never allow children to play or get near the suction fittings, suction covers, filter, filter lid or skimmer assembly.

3.2 Hyperthermia

Prolonged immersion in hot water may induce hyperthermia (overheating). The use of alcohol or drugs can greatly increase the risk of fatal hyperthermia in spas. A description of the causes, symptoms, and effects of hyperthermia are as follows:

Hyperthermia occurs when the internal temperature of the body reaches a level several degrees above the normal body temperature of 98.6°F (37°C). The symptoms of hyperthermia include drowsiness, lethargy (fatigue), and an increase in the internal temperature of the body (feeling of being too hot). The effects of hyperthermia include:

- Unawareness of impending hazard;
- Failure to perceive heat;
- Failure to recognize the need to exit spa;
- Physical inability to exit spa;
- Fetal damage in pregnant women; and
- Unconsciousness and DANGER of drowning.

A Warning Sign is provided in your warranty packet. Please install at a location near your spa, where it is visible to users of the spa. For additional or replacement Warning Signs please contact your local Sundance spas dealer and reference item number #6530-082.

3.3 Important Additional CSA Safety Instructions (Canada Only)

When using this electrical equipment, basic safety precautions should always be followed, including the following:

1. **READ AND FOLLOW ALL INSTRUCTIONS.**
2. A green colored terminal or a terminal marked G, Gr, Ground, Grounding or the \oplus symbol* is located inside the supply terminal box or compartment. To reduce the risk of electric shock, this terminal must be connected to the grounding means provided in the electric supply service panel with a continuous copper wire equivalent in size to the circuit conductors that supply this equipment (*IEC Publication 417, Symbol 5019).
3. At least two lugs marked "Bonding Lugs" are provided on the external surface or on the inside of the supply terminal box/compartment. To reduce the risk of electric shock, connect the local common bonding grid in the area of the spa to these terminals with an insulated or bare copper conductor not smaller than No. 6 AWG (10 mm²).
4. All field-installed metal components such as rails, ladders, drains or other similar hardware within 10 feet (3m) of the spa shall be bonded to the equipment grounding buss with copper conductors not smaller than No. 6 AWG (10 mm²).
5. **SAVE THESE INSTRUCTIONS.**

3.4 General Electrical Safety Instructions

Your new Sundance® 780 Series Spa is equipped with a "state-of-the-art" equipment system. It contains the most advanced safety and self-protective equipment in the industry. Nonetheless, this spa must be installed properly to ensure dependable usage. Please contact your local Sundance dealer or local building department should you have any questions regarding your installation.

Proper grounding is extremely important. Sundance spas are equipped with a current collector system. A pressure wire connector is provided on the surface of the control box, located outside the equipment door (Figure B, page 17) to permit connection of a bonding wire between this point and any ground metal equipment, metal water pipe or conduit within 5 feet (1.5m) of the spa, or copper clad grounding rod buried within 5 feet (1.5m) of the spa. Bonding wire must be at least No. 8 AWG (8.4 mm²) solid copper wire. This is a most important safety assurance feature.

Before installing your spa, check with your local building department to ensure installation conforms to local building codes.

120/240 Volt Dover Convertible Model

A spa connected to a 120 VAC electrical service must be located close enough to a grounded, grounding-type electrical outlet so that the included 10 feet (3m) power cord can be plugged directly into it. **DO NOT USE AN EXTENSION CORD** as this could cause damage to the spa's equipment due to insufficient voltage. The power supplied to this spa must be a dedicated circuit with no other appliances or lights sharing the power provided by the circuit.

4.0 Choosing A Location

IMPORTANT: Because of the combined weight of the spa, water and users, it is extremely important that the base upon which the spa rests be smooth, flat, level and capable of uniformly supporting this weight, without shifting or settling, for the entire time the spa is in place. If the spa is placed on a surface which does not meet these requirements, damage to the skirt and/or the spa shell may result. Damage caused by improper support is not covered under warranty. It is the responsibility of the spa owner to assure the integrity of the support over time. We recommend a poured, reinforced concrete slab with a minimum thickness of 4 inches (10 cm). Wood decking is also acceptable provided it is constructed so that it meets the requirements outlined above.



WARNING: For spas that are to rest on balconies, roofs or other platforms not specifically tied into main structural support, consult a professional Structural Engineer with experience in this type of application.

The spa must be installed in such a manner as to provide drainage away from it. Placing the spa in a depression without provisions for proper drainage could allow rain, overflow and other casual water to flood the equipment and create a wet condition in which it would sit in. For spas which will be recessed into a floor or deck, install so as to permit access to the equipment, either from above or below, for servicing. Make certain that there are no obstructions which would prevent removal of all side cabinet panels and access to the jets components, especially on the side with the equipment bay doors.



CAUTION: If the spa is indoors or located in an enclosed area, proper ventilation should be discussed with an Engineer or authority competent enough to understand the necessary provisions needed to vent moist or heated air and air associated with chemical odors outdoors. **When the spa is in use considerable amounts of moisture will escape potentially causing mold and mildew.** This can cause health risk. Over time, this can damage certain surfaces, surroundings, and equipment.

4.1 Outdoor Location

In selecting the ideal outdoor location for your spa, we suggest that you take into consideration the following:

- The proximity to changing area and shelter (especially in regions subject to cold weather).
- The pathway to and from your spa (this should be free of debris so that dirt and leaves are not easily tracked into the spa).

- The closeness to trees and shrubbery (remember that leaves and birds could create extra work in keeping the spa clean).
- A sheltered environment (less wind and weather exposure can result in lowered operation and maintenance costs).
- The overall enhancement of your environment. It is preferable not to place the spa under an unglutted roof overhang since run-off water will shorten the life expectancy of the spa cover.
- For spas that are to rest on balconies, roofs or other platforms not specifically tied into main structural support, consult a professional Structural Engineer with experience in this type of application.
- In the unlikely event that you should ever need to access or gain entry to any portion of the spa for servicing, it is highly recommended that you plan your outdoor installation to provide full access to the entire spa. Please take this into consideration when placing the spa in a deck or enclosed by a surrounding.
- Consider locating your spa away from any reflective surface or glass to prevent any damage to the synthetic skirt.
- Do not shim the spa. To ensure proper support the spa must sit flat on the intended foundation.

4.2 Indoor Location

For indoor installations many factors need to be considered before installing a spa indoors:



WARNING: In addition to maintenance of filters and water chemistry, proper ventilation is recommended to reduce the risk of contracting a waterborne illness (e.g. an infection, bacteria or virus) and/or respiratory ailments that could be present in the air or water. Consult a licensed architect or building contractor to determine your specific needs if installing your hot tub indoors.

- **PROPER FOUNDATION:** Consult a Structural Engineer when considering a foundation that will adequately support the spa the entire time it is in place. Proper support is critical especially if the spa is to rest on a second story or higher. For spas that are to rest on balconies, roofs or other platforms not specifically tied into the main structural support, you should consult a professional Structural Engineer with experience in this type of application.
- **PROPER DRAINAGE:** It is extremely important to have in place measures to sufficiently handle excessive water spillage. Be sure the flooring in which the spa rests on has adequate drainage and can handle draining of the entire contents of the spa. Be sure to make provisions for ceilings or any other structures that may be below the spas installation. Areas around your spa can become wet or moist so all flooring and subsequent furniture, walls and adjacent structures should be able to withstand or resist water and moisture.

- **PROPER VENTILATION:** Proper ventilation should be discussed with an Engineer or authority competent enough to understand the necessary provisions needed to vent moist or heated air and air associated with chemical odors outdoors. When the spa is in use considerable amounts of moisture will escape potentially causing mold and mildew, over time this can damage certain surfaces and or surroundings.
- **SUFFICIENT ACCESS:** In the unlikely event that you should ever need to access or gain entry to any portion of the spa for servicing, it is highly recommended that you plan your indoor installation to provide full access to the entire spa.
- **WARRANTY:** Damage caused by not following these guidelines or any improper installation not in accordance with local codes or authorities is not covered under the spas warranty. Please consult your local state or city building ordinances.
- **DO NOT SHIM THE SPA.** To ensure proper support the spa must sit flat on the intended foundation.

5.0 Power Requirements

Sundance® spas are designed to provide optimum performance and flexibility of use when connected to the maximum electrical service listed on pages 13-14. If you prefer, your qualified technician can perform a minor circuit board modification to allow your spa to accept an electrical service other than the factory setting.

Note: Refer to pages 51-54 for circuit board configuration details or contact your authorized Sundance dealer.



5.1 North American 60 Hz Power Options

North American Dover Convertible Models (60 Hz)

	<u>120V/15A*</u>	<u>240V/30A*</u>	<u>240V/40A**</u>
Voltage:	120 VAC	240 VAC	240 VAC
# of Wires:	3 (15A GFCI Cord, US Models Only*)	4 (Hard Wired Only)	4 (Hard Wired Only)
Frequency:	60 Hz	60 Hz	60 Hz
Current Draw:	12A	21A	30A
Circuit Breaker:	15A*, 1-Pole	30A*, 2-Pole	40A**, 2-Pole

CAUTION (For 4-wire, 240 VAC Heater Operation): Move the red wire on the main terminal strip (TB1) from position #1 to position #3. Make certain wires are connected exactly as shown in Figure D (page 17) before applying power. Failure to do so will result in damage to the circuit board and/or related components and void the manufacturer's warranty.

* In the 15A and 30A configuration, the heater **will not operate** at the same time as the high-speed jets pump. **The factory setting is 120V/15A.**

** If the spa is to be operated on 40A service, remove the jumper JP1 #1-2 on the circuit board to allow the heater to operate at the same time as the high-speed jets pump (page 51).

North American Certa/Chelsee/Hamilton/Montclair 2-Pump Models (60 Hz)

	<u>240V/40A*</u>	<u>240V/50A**</u>	<u>240V/60A***</u>
Voltage:	240 VAC	240 VAC	240 VAC
# of Wires:	3	3	3
Frequency:	60 Hz	60 Hz	60 Hz
Current Draw:	26A	36A	45A
Circuit Breaker:	40A*, 2-Pole	50A**, 2-Pole	60A***, 2-Pole

* In 40A configuration, the heater **will not operate** while either jets pump is running in high speed. **Note: pump 2 runs only in high speed.**

** In 50A configuration, the heater **will not operate** while both jets pumps are running in high speed. **Note: pump 2 runs only in high speed. This is the factory setting.**

*** In 60A configuration, the heater **will operate** while both jets pumps are running in high speed. **Note: pump 2 runs only in high speed.**

5.2 Export 50 Hz Power Options

Export 1-Pump Dover Models (50 Hz)

	<u>230V/20A*</u>	<u>230V/30A**</u>
Voltage:	230 VAC	230 VAC
# of Wires:	3	3
Frequency:	50 Hz	50 Hz
Current Draw:	15A	21A
Circuit Breaker:	20A*	30A**

* In the 20A configuration, the heater **will not operate** while the jets pump is running in high speed. **This is the factory setting.**

** In the 30A configuration, the heater **will operate** while the jets pump is running in high speed.

Export 2-Pump Certa/Chelsee/Hamilton/Montclair Models (50 Hz)

	<u>230V/20A*</u>	<u>230V/30A**</u>	<u>230V/40A***</u>
Voltage:	230 VAC	230 VAC	230 VAC
# of Wires:	3	3	3
Frequency:	50 Hz	50 Hz	50 Hz
Current Draw:	15A	23A	29A
Circuit Breaker:	20A*	30A**	40A***

* In 20A configuration, the heater **will not operate** while either jets pump is running in high speed. **This is the factory setting.** **Note: pump 2 runs only in high speed.**

** In 30A configuration, the heater **will not operate** while both jets pumps are running in high speed. **Note: pump 2 runs only in high speed.**

*** In 40A configuration, the heater **will operate** while both jets pump are running in high speed. **Note: pump 2 runs only in high speed.**

6.0 Electrical Wiring Instructions

IMPORTANT NOTICE: The electrical wiring of this spa must meet the requirements of the National Electrical Code (NEC) and any applicable state or local codes. The electrical circuit must be installed by a qualified electrician and approved by a local building/electrical inspection authority.

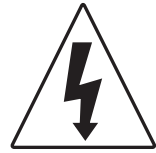

1. Convertible 120/240V Powered Dover Models Only:

-  **DANGER: TO DECREASE THE RISK OF SHOCK, PRODUCT DAMAGE OR ELECTRICAL FIRE.**
120V “Plug-in” Operation: This spa must operate on the supplied 10 foot (3m) 120V GFCI cord at its original length or must be hard-wired for longer runs. **NEVER USE AN EXTENSION CORD FOR ANY REASON!**
 - Convertible 120/240V Heater Operation: the included 120V GFCI cord must be discarded for 240V heater operation. This spa must be hard-wired. Supplying power to either configuration above which is not in accordance with these instructions will void both the independent testing agency listing and the manufacturer’s warranty.
2. Dedicated 240V Power Certa/Chelsee/Hamilton/Montclair Models: These spas must be permanently connected (hard-wired) to the power supply. **No plug-in connections or extension cords are to be used in conjunction with the operation of these spas.** Supplying power to these spas which is not in accordance with these instructions will void both the independent testing agency listing and the manufacturer’s warranty.
3. The power supplied to this spa must be a dedicated circuit with no other appliances or lights sharing the power provided by the circuit.
4. To determine the current, voltage and wire size required, refer to Section 5.0 “Power Requirements” (pages 13-14).
- Wire size must be appropriate per NEC and/or local codes.
 - We recommend type THHN wire.
 - All wiring must be copper to ensure proper connections. **Do not use aluminum wire.**
 - When using wire larger than #6 (10 mm²), add a junction box near the spa and reduce to short lengths of #6 (10 mm²) wire to connect to the spa.

5. The electrical supply for this product must include a suitably rated switch or circuit breaker to open all ungrounded supply conductors to comply with Section 422-20 of the National Electrical Code, ANSI/NFPA 70. The disconnecting means must be readily accessible and visible to the hot tub's occupant but installed at least 5 feet (1.5m) from the hot tub.
6. The electrical circuit supplied for the spa must include a suitable ground fault circuit interrupter (GFCI) as required by NEC Article 680-42.
7. To gain access to the spa's power terminal block, remove the screws securing the cabinet panel on the side of the spa under the controls. Then remove the four control box door screws and door (Figures A-B).
8. Select the power supply inlet you want to use (Figure A, page 16). Feed power cable to control box, then install it through the large opening provided in the bottom side of the box.
9. Connect wires, color to color, on terminal blocks TB1 and TB3 (Figures C-F, page 17). **TIGHTEN SECURELY!** All wires must be hooked up securely or damage could result.
10. Install control box door and screws and reinstall the cabinet side panels.

**Figure A
Equipment Area**

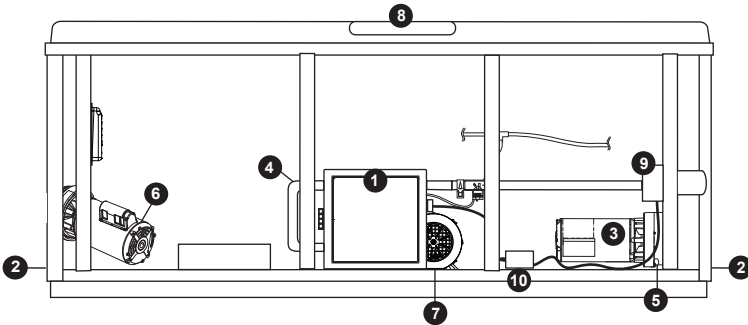

Note: Equipment location (such as pumps, sanitizing system, drain, heater etc.) varies by model.

- | | |
|-----------------------------|--|
| 1. Control Box | 7. Circulation Pump |
| 2. Power Supply Entrance(s) | 8. Control Panel |
| 3. 2-Speed Pump | 9. CLEARRAY® (Ultraviolet) Water Purification System |
| 4. Heater | 10. Electronic Ballast for the CLEARRAY System |
| 5. Pump Drain Plug | |
| 6. 1-Speed Pump | |

**Figure B
Control Box**

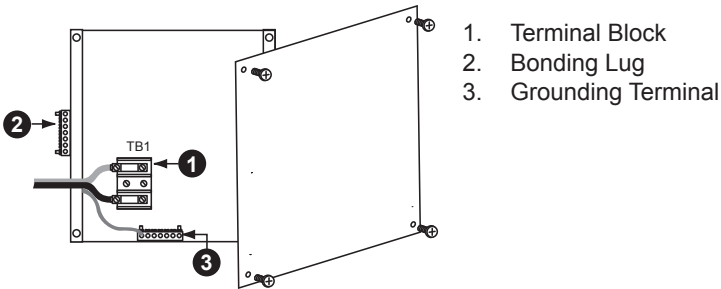
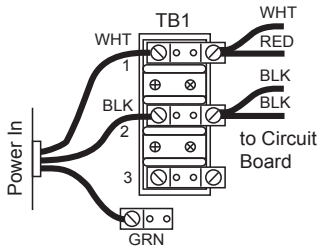
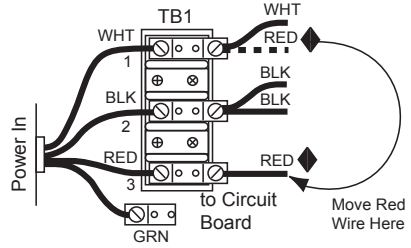

Figure-C



North American Dover Convertible Models:
120 VAC, 3-Wire Connection (60 Hz)

Figure-D



North American Dover Convertible Models:
240 VAC, 4-Wire Connection (60 Hz)

◆ **CAUTION:** (For 4-wire, 240 VAC Heater Operation): Move the red wire on the main terminal strip (TB1) from position #1 to position #3. Make certain wires are connected exactly as shown in Figure D before applying power. Failure to do so will result in damage to the circuit board and/or related components and void the manufacturer's warranty.

Figure-E

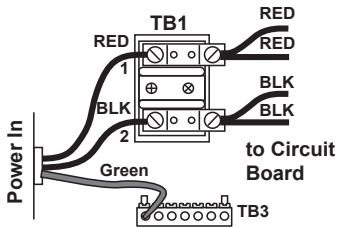

North American Models:
240 VAC, 3-Wire Connection (60 Hz)

Figure-F

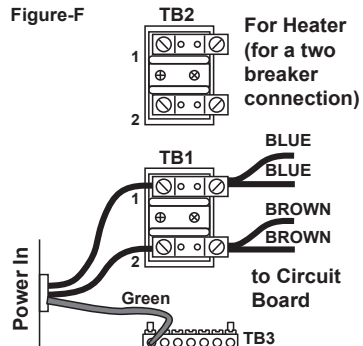

All Export Models:
230 VAC, 3-Wire Connection (50 Hz)

7.0 Spa Fill Up Procedure

For best results, read each step in its entirety before proceeding with that step.

1. Prepare The Spa For Filling

- Clear all debris from the spa. (Although the spa shell has been polished at the factory, you may want to treat it with a specially formulated spa cleaner.) Consult your dealer for additional information prior to filling spa.
- Remove filter lid (page 24), then remove filter cartridge from filter bucket as illustrated in Section 11.1 (pages 34-35).

2. Fill Spa

- Place the end of your garden hose into the empty filter bucket.

CAUTION: TO DECREASE BUILD UP ON COMPONENTS AND MINIMIZE ACRYLIC DAMAGE.

Never fill with water from a water softener. If your water is extremely "hard", it is preferable to fill half-way with hard water and the rest of the way with softened water. Water that is too soft can be corrosive to metal components.

-  **WARNING: TO DECREASE RISK OF INFECTION OR DISEASE.**

Fill hot tub with clean tap water from garden hose, to reduce risk of contracting a waterborne illness (e.g. an infection, bacteria or virus) and/or respiratory ailments. Fill until water covers all jets but does not touch the bottom of the lowest headrest. (DO NOT OVERFILL!)

IMPORTANT: Always fill your spa through the filter bucket after draining. Failure to do so may cause air to be trapped in either pump, preventing the pump from circulating water. Remove the hose and replace the filter cartridge as illustrated in Section 11.1 (pages 34-35).

3. Turn On Power

Turn on power to spa at the home's circuit breaker to start boot up sequence (Section 9.0, page 25). The heater and filter/circulation pump will automatically activate after several seconds. If the control panel LED flashes water temperature and "COL" or "ICE" this is normal. Refer to page 48 for additional information.

Note: "COL" and "ICE" will only appear when the spa is in Economy mode.

4. **Activate Jets Pumps**

Turn on all jet(s) pumps to ensure proper mixing when adding start-up chemical in step 5.



5. **Add Start-Up Chemicals**

Add the spa water chemicals as recommended by your Sundance dealer. See Section titled “Water Quality Maintenance” (page 41) for general guidance.



WARNING: RISK OF POISONING OR DEATH.

Never leave chemicals opened and accessible to anyone.

Use chemicals according to the vendors instructions.

Always store chemicals in a safe and/or locked location.

Keep away from and out of reach of children.

6. **Establish A Stable Sanitizer Reading**

Establish a stable sanitizer reading no less than 1.0 ppm chlorine or 2.0 ppm bromine. To ensure healthy water conditions, always maintain a constant sanitizer reading within the levels recommended on the inside cover of this manual. If sanitizer levels cannot be stabilized, perform the decontamination procedure steps 9-15 on the following page.

Note: The “decontamination procedure” steps 9-15 should also be used after the spa has been “Winterized” (Section 11.7, page 39) or has been sitting without power for an extended period.

7. **Set Spa To Heat**

To warm spa water to a comfortable temperature, follow these steps:

- The LED display on the control panel displays the actual temperature of the spa water. Press either the **COOLER** (▼) or **WARMER** (▲) button once to display the “set” temperature for 5 seconds. If you want the water to heat to a different temperature, simply press **COOLER** or **WARMER** within 5 seconds. The set temperature increases or decreases by one degree each time one of these buttons is pressed.
- The heater will turn off when the temperature corresponding to the thermostat setting is achieved.



Important Heater Details:

- The maximum temperature for which the spa can be set is 104°F (40°C) and the minimum is 65°F (18°C).
- For North American 2-pump spas powered by a 40 amp service, jets pump #1 must be set to low speed and jets pump #2 must be turned off to operate the heater.
- For Export (50 Hz) 2-pump spas powered by a 20 amp service, jet pump #1 must be set to low speed and jets pump #2 must be turned off to operate the heater.
- Setting the thermostat at maximum will not accelerate the heating process. This will only result in a higher ultimate temperature.
- The heater operates until the water reaches the programmed “set temperature”, then turns off. The heater will reactivate after the water cools to approximately 1.5° below the “set temperature.”

8. Place Cover On Spa

- Keeping the insulating cover in place anytime the spa is not in use will reduce the time required for heating, thereby minimizing operating costs.
- The time required for initial heat-up will vary depending on the starting water temperature.



DANGER: RISK OF PERSONAL INJURY.

Check water temperature carefully before entering hot tub! Excessive water temperature can cause burns, welts and body temperature to rise, hyperthermia (over-heating).

Decontamination Procedure (Steps 9-15)

Steps 9-15 below are only required when sanitizer levels are unstable after performing steps 1-6 above. Disregard steps 9-15 below if sanitizer levels remain stable at the levels recommended on the inside cover of this manual.

9. Add 2.5 ounces (71 g) of sodium dichlor for every 100 gallons (378 Liters) of water. Refer to the table (page 21) for approximate water fill volume by model.

**CAUTION: RISK OF PERSONAL INJURY OR SPA DAMAGE!**

Never add chlorine tablets (trichlor) or acid to your hot tub for any reason! These chemicals may damage components within your hot tub, burn or irritate your skin, create a rash, and void the manufacturer warranty for your spa.

Water Fill Capacity

Model	Average Fill Volume*	Sodium dichlor
Certa.....	364 Gal (1,378 L).....	9.0 oz
Chelsea	400 Gal (1,514 L).....	10.0 oz
Dover	230 Gal (871 L).....	6.0 oz
Hamilton	393 Gal (1,488 L).....	10.0 oz
Montclair.....	310 Gal (1,173 L).....	8.0 oz

*Use average fill volume for chemical maintenance

10. Leave spa cover open during this step to allow excessive chemical vapors to exit spa, protecting pillows and plastic knobs from chemical attack. If spa is indoors, open doors and windows for proper ventilation.

Turn on all spa jets pumps for one hour, open all air controls, and place all massage selector knob(s) in their center “combo” position as shown (right).



Note: You will need to press the jets pump button(s) every 20 minutes since these functions have an automatic 20 minute time-out function that turns them off.

**WARNING: BECAUSE OF THE RISK OF INHALING CHEMICAL VAPORS.**

- To decrease the risk of injury, drowning or entrapment, never leave your hot tub unattended for any reason while the cover is open and accessible, especially to small children and animals!
- Precautions should be taken to minimize your exposure to chemical vapors (that could cause lung, brain, or skin damage).

11. Turn off power to the spa at the circuit breaker, then drain spa as outlined in Section 11.2 (pages 36-37).
12. Refill spa with clean tap water from garden hose until water covers all jets but does not touch the bottom of the lowest headrest. (DO NOT OVERFILL!)

CAUTION: TO DECREASE BUILD UP ON COMPONENTS AND MINIMIZE ACRYLIC DAMAGE.

Never fill with water from a water softener. If your water is extremely “hard”, it is preferable to fill half-way with hard water and the rest of the way with softened water. Water that is too soft can be corrosive to metal components.

13. Consult your authorized Sundance dealer for chemical recommendations, then add chemicals to spa water to achieve a constant sanitizer reading within the levels recommended on the inside cover of this manual.
14. Turn on all jet pumps when adding chemicals to ensure proper mixing and leave your spa cover open until the sanitizer level becomes stable to protect pillows and plastic knobs from chemical attack. Refer to the inside cover of the manual.

**WARNING: RISK OF PERSONAL INJURY.**

- To decrease the risk of injury, entrapment or drowning, never leave your hot tub unattended for any reason, especially if while the cover is open and accessible to small children and animals!
- To decrease the risk of contracting a waterborne illness (e.g. an infection, bacteria or virus) and/or respiratory ailments, maintain water chemistry within 6 step parameters. If you or other bathers experience such a condition, discontinue use and seek immediate medical attention.

15. Establish a sanitizer reading no less than 1.0 ppm free chlorine or 2.0 ppm bromine, then allow the hot tub to set undisturbed for 8 hours. Retest water after 8 hours to determine if sanitizer levels are stable. If sanitizer levels are stable, your spa is ready for use. To ensure healthy water conditions, always maintain a constant sanitizer reading within the levels recommended on the inside cover of this manual. If sanitizer levels are not stable at this time, it will be necessary to repeat this procedure in its entirety (steps 1-15) until stable sanitizer readings are achieved.

IMPORTANT: If the CLEARRAY® water purification system is removed from the hot tub or is not operating effectively follow the “without CLEARRAY®” water chemistry parameters as defined by the Association of Pool and Spa Professionals.



16. After adequate sanitizer levels are achieved, close all spa air controls to maximize heat retention when spa is not in use.

8.0 Control Functions

8.1 Control Panel



2 Pump Panel Shown

- A. **LED Display:** Can display current water temperature (default display), water temperature set point, selected filtration/heating mode, and error messages.
- B. **Heat Indicator:** Lit when heater is on.
- C. **Warmer () Button:** Increases water temperature set point.
- D. **Cooler () Button:** Decreases water temperature set point.
- E. **Jets 1 Button:** Turns jets pump #1 on and off. Press once for low speed; press a second time for high speed; press a third time to turn pump #1 off.
- F. **Jets 2 Button (if equipped):** Turns high-speed jets pump #2 on and off. Press once to turn on; press a second time to turn pump #2 off.
- G. **Light On/Off Button:** Turns waterfall, footwell, and LED accent lights on in unison. Press once for high intensity; press a second time for medium intensity; press a third time for low intensity; press a fourth time to turn off. The displayed color is changed using the light mode button (H) below.
- H. **Light Mode Button:** Selects one of 4 color modes for waterfall, footwell, and air control lights. See page 27 for additional information.

Operation Details

- Temperature Adjustment: 65-104°F (18-40°C). Factory default setting is 100°F (38°C).
- All lighting systems run for 2 hours then shut off.
- Jets 1/Jets 2 Button Operation: Jets run for 20 minutes after activated, then turn off automatically to conserve energy. Simply press either jets button to continue operation for an additional 20 minutes.

8.2 General Spa Features And Controls

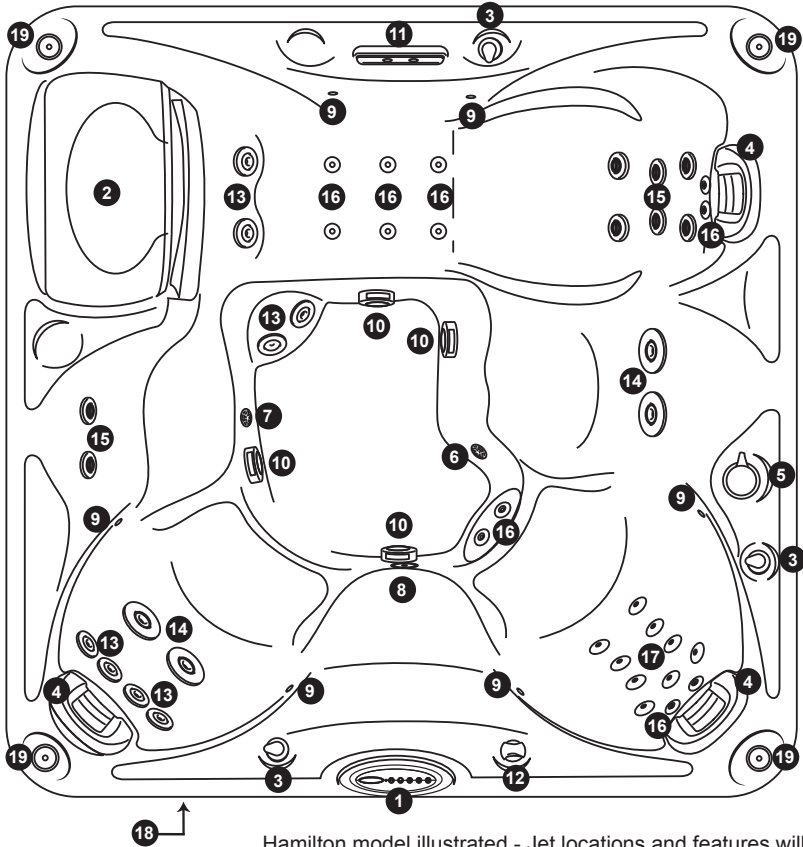

Hamilton model illustrated - Jet locations and features will vary by model. Spa features subject to change without notice.

- | | |
|---|---|
| 1. Control Panel | 12. Waterfall Control (On/Off) |
| 2. Filter Lid and Filter Cartridge | 13. Mini-Vortex Jets (8) |
| 3. Air Controls (3) | 14. Vortex Jets (4) |
| 4. Pillows (3) | 15. SMT Fluidix Jets (8) |
| 5. Massage Selector | 16. SMT Micro Jets (12) |
| 6. Gravity Drain/Ozone Return/
Heater Return Fitting | 17. Accu-Pressure Jets (9) |
| 7. Waterfall overflow | 18. Optional BLUEWAVE® Spa
Stereo System |
| 8. Spa Light | 19. Optional Audio System Speakers,
4 each |
| 9. Multiple LED Accent Lights (6) | |
| 10. Suction Fittings (4) | |
| 11. Waterfall w/LED Light | |

9.0 Operating Instructions

The spa control system has automatic functions that operate upon startup and normal operation to protect the system. Upon power up, the readout displays the following information:

1. Control panel displays current software release.
2. Control panel displays “888” and all indicator LEDs are lit, permitting visual inspection of all display segments and indicator lights for proper operation.
3. After the initial start-up sequence ends, the actual water temperature is displayed. If water temperature at this time is less than the factory default temperature setting of 100°F (38°C) and the spa is set to either of the standard filtration/heating modes (page 29), the heater will turn on and run until the water temperature rises to the factory setting, then turn off.

Note: It is common for the heater to turn on after the spa is first filled because tap water is often very cold.

4. Approximately two minutes after power is applied to the spa, the first filtration/heating cycle turns on pump 1. For 2 pump models, an automatic five-minute “blow-out” function also activates pump 2 for a period of five minutes to flush all lines. Then, after five minutes, pump 2 turns off and pump 1 continues to operate for the duration of the cycle.

Note: This function only occurs during the first filtration/heating cycle each day.

9.1 Setting Water Temperature

The spa’s thermostat provides optimum control of water temperature. The temperature setpoint (set temperature) can be adjusted from 65-104°F (18-40°C). To raise the set temperature, press the **WARMER** (▲) button. To lower the set temperature, press the **COOLER** (▼) button. The first press of either button displays the set temperature. To access the overtemp feature that allows the spa to reach 106°F (41°C) follow the steps below (Figure 1).

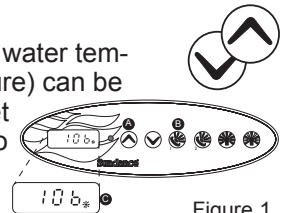

Figure 1



**WARNING: RISK OF HYPERTHERMIA (OVER-HEATING)
CAUSING SEVERE INJURY, BURNS, WELTS OR DEATH!**

Water temperature in excess of 104°F (40°C) may be injurious to your health.

- A. Press and hold the **WARMER** (▲) button then;
- B. Press and hold the **JETS 1** (⊙) button at the same time for 2 seconds. You will see the temperature rise to 106°F (41°C) on the LED display. To lower the temperature, press the **COOLER** (▼) button.

- C. When the overtemp has been activated, the decimal point after the last digit will flash on and off every second as an indicator for being in the overtemp mode.

Note: Once the temperature goes below 104°F (40°C) and you would like to raise the temperature to 106°F (41°C) again, you will have to repeat the steps above.

9.2 Activate Jets Pumps

The **JETS 1** button activates the functions of the main 2-speed jets pump. The first press activates pump 1 in low speed, the second press activates high speed, and the third press shuts the pump off. For 2-pump models, the **JETS 2** button controls jets pump 2 which only operates in high speed. When manually activated, both pumps automatically turn off in 20 minutes.



9.3 Selecting Desired Massage Action

Your Sundance spa is equipped to allow you to customize the massage action you desire. Each model incorporates a massage selector that allows you to customize the massage and performance by diverting water between various jet systems. Simply turn massage selector to position A (Combo), B, or C to divert water pressure to various jet groups.

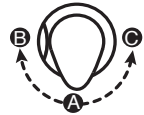

Note: The massage selector is designed to operate in positions A (Combo), B, and C for optimum performance. It is considered normal for sound levels within the valve to vary between positions due to the large amounts of water flowing through it. For optimum filtration benefits, leave the valve in position A when spa is covered. Select position B or C for maximum jet performance during spa use.

9.4 Air Controls

Certain jet systems have their own air control. Each control introduces air into the water lines that supply specific jet groups. Simply rotate any air control knob clockwise to open, or counterclockwise to close.



Note: To minimize heat loss, close all air controls when spa is not in use. Certain jets may not draw air while the jets pump is running in low speed; this is considered normal.

9.5 Multi-Colored LED Light Operation

- A. Pressing the LIGHT button activates the footwell, waterfall, and LED accent lights in sequence as follows: High - Medium - Low - Off.



Anytime the light system has been manually activated, it will automatically turn off after approximately 2 hours. If at this time you desire more light operation, simply turn the light system back on.

- B. This button offers four light modes for your enjoyment. Press the LIGHT MODE button to select your favorite lighting effect as follows:

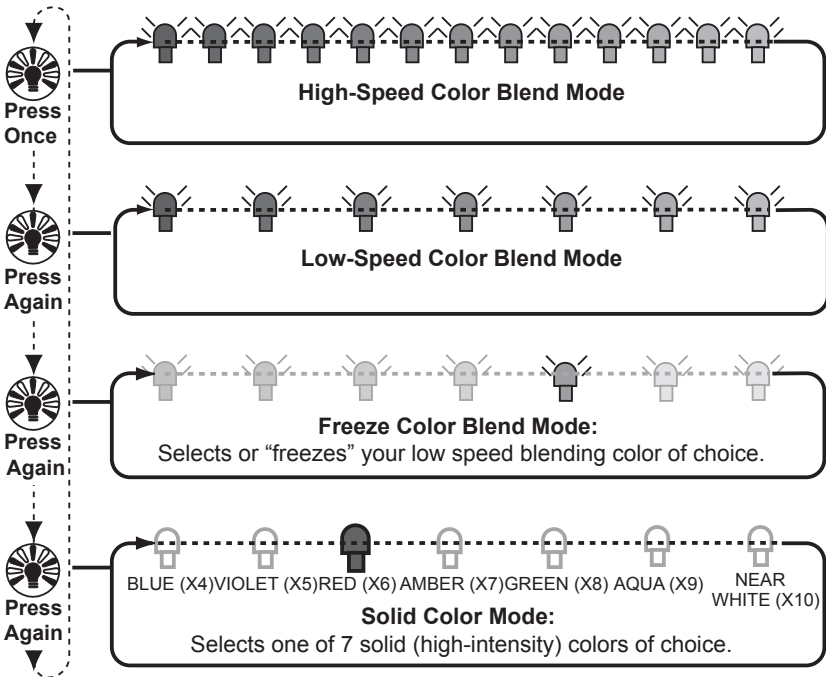

9.6 Jets

The water flow through certain jets in your spa can be adjusted or turned off by rotating the outside jet ring. Other jets offer an adjustable center nozzle that allows you to change the water discharge angle. Simply tilt the center nozzle in these jets to the desired angle to customize your personal massage.

Note: Always keep at least 6 adjustable jets open at all times on each jet system.



SMT Micro Jet



SMT Fluidix Jet



Mini Vortex Jet

9.7 Waterfall Operation

Turn waterfall control valve counterclockwise to increase waterfall output. Turn control valve clockwise to decrease or turn off waterfall output. For the Hamilton, Chelsee, Certa and Montclair models: the waterfall is on whenever the circulation pump is running. For the Dover model: the waterfall is on when jets pump 1 is on.

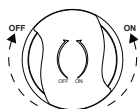

Note: It takes half of a revolution to change the waterfall from a full off to a full on flow rate.

9.8 Optional BLUEWAVE® Spa Stereo System

Spas equipped with the optional audio system offer enhanced spa enjoyment. These models include a high-quality FM/iPod®/USB/Bluetooth stereo receiver with four high-quality marine speakers for unsurpassed sound quality and long-life.

Note: The DRM (Digital Rights Management) Files cannot be played on this deck. Personal files (MP3, WMA, iTunes or AAC) can be played as long as they are not DRM encrypted.

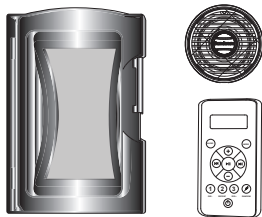

10.0 Automatic Filtration Cycles

A. For Certa, Chelsee, Hamilton and Montclair Models

Your new spa includes an 8-hour circulation pump, which filters the water continuously. The circulation pump draws water through the short side of the double-ended filter cartridge and effectively removes small debris in your spa.

Note: The 8-hour circulation pump system also supplies heated water to the spa when the heater turns on. To set a time for the first filtration/heating cycle, simply turn power on to the spa two minutes prior to the desired time.

B. For Dover Models

Your new spa includes a 24-hour circulation pump, which filters the water continuously. The circulation pump draws water through the short side of the double-ended filter cartridge and effectively removes small debris in your spa.

Note: The 24-hour circulation pump system also supplies heated water to the spa when the heater turns on. To set a time for the first filtration/heating cycle, simply turn power on to the spa two minutes prior to the desired time.

The control system activates a programmable “Standard” or “Economy” filtration/heating cycle to remove larger debris missed by the circulation pump filtration system. These cycles utilize pump #1 and the larger filter cartridge end to quickly clear “skim” the water of large debris and minimize their “bath-tub ring” effect. Apart from their filtration benefit, each mode also effects the operation of your spa’s heater. Refer to Sections 10.1 and 10.2 below for additional information.

10.1 Standard Filtration/Heating Modes (F0-F3)

Standard filtration/heating modes are typically selected by customers in cold climates where heat up times are extended due to lower ambient temperatures. In these modes, the set temperature regulates the water temperature throughout the day. The heater will activate as needed throughout the day. After the programmed set temperature is reached, the heater turns off.

10.2 Economy Filtration/Heating Modes (F4-F6)

Economy filtration/heating modes are typically selected by customers in warm climates where heat up times are minimized due to higher ambient temperatures. In these modes, the set temperature regulates the water temperature only during a programmed filter cycle. The heater will turn on only when there is a heat call during a programmed filter cycle.

Note: These modes consume less energy than standard modes F0-F3 outlined above.

10.3 Lock Modes (L1-L3)

These modes are designed for use during spa service or to prevent unauthorized use.

10.4 Selecting The Filtration/Heating Mode

Press and hold both control panel **WARMER** (▲) and **COOLER** (▼) buttons **at the same time**, then release. Then press either **WARMER** (▲) or **COOLER** (▼) button to select filtration/heating mode F0-F6 or lock modes L1-L3 outlined below. During the filtration/heating cycle the jets pump 1 low speed will activate.

Note: (For 2 pump models) At the beginning of the first filtration/heating cycle of the day, an automatic five minute “blow-out” function also activates pump 2 for a period of five minutes to flush all lines. Then, after five minutes, pump 2 turns off and pump 1 continues to operate for the duration of the cycle.

Standard Filtration/Heating Modes

- F0** 5 minutes of filtration per day (one 5 minute “blow-out” cycle every 24 hours to purge all plumbing lines)
- F1** 1 hour of filtration per day (one 30-minute cycle every 12 hours); this is the factory default setting.
- F2** 1.5 hours of filtration per day (one 30-minute cycle every 8 hours)
- F3** 2 hours of filtration per day (one 30-minute cycle every 6 hours)

F0

F1

F2

F3

Economy Filtration/Heating Modes

- F4** 1 hour of filtration/heating per day (one 30-minute cycle every 12 hours)
- F5** 1.5 hours of filtration/heating per day (one 30-minute cycle every 8 hours)
- F6** 2 hours of filtration/heating per day (one 30-minute cycle every 6 hours)

F4

F5

F6

Lock Modes

(When in a lock mode the display will flash between the temperature and the Lock mode number)

- L1** Lock Out (disables all spa functions to permit filter cleaning)

Note: The spa should not be left in this lock mode for an extended period of time. Especially in colder climates or when freezing conditions exist.

- L2** Lock Mode (disables the jets to prevent unauthorized use of spa). Filtration/heating cycle will continue to operate as programmed in this mode. The temperature display flashes when this function is enabled. Example: the “F3” filtration/heating cycle was enabled prior to choosing lock mode. The spa continues to perform the “F3” cycle until lock mode is canceled, allowing another cycle to be selected.

- L3*** Lock Mode (disables the temperature up and down buttons to prevent unauthorized temperature adjustments). Filtration/heating cycle will continue to operate as programmed in this mode. The jets and lights buttons will still continue to operate as normal. The temperature display flashes when this function is enabled. *Due to a difference in software this feature is not available for all models.

Note: To exit a lock mode you will need to re-enter the filtration/heating modes and select a new cycle from F1-F6.

L1





L2

L3

To set a time for the first filtration/heating cycle, simply turn power on to the spa two minutes prior to the desired time. Example: If you desire your first filtration/heating cycle to begin at 10:00 AM turn off power to the spa and turn it back on again at 9:58 AM. You can also press the Warmer, Cooler and Jets Pump 1 buttons simultaneously for 2 seconds to restart the spa.

Note: Start time is approximate and may vary slightly from day to day.

10.5 Programming the Circulation Pump Filtration Cycle

Press and hold the **Jets pump 1** () and **Cooler** () button **at the same time** for 3 seconds to access the circulation pump programming. Continually press the **Warmer** () button to scroll up through the cycles below. Then select a cycle and press the **Jets pump 1** () button to activate that cycle. Upon pressing the jets pump 1 button the system will save your selection, exit the program menu and return to the main menu.

Note:

- Any time the circulation pump runs (e.g. when heating) outside of a programmed cycle, that run time will reduce the length of the next cycle.
- After 10 seconds the programming screen will revert back to the temperature if no buttons are pressed. You cannot have more than one circulation pump cycle activated at a time.

[0]

0 hours of circulation per day

[1]

4 hours of circulation per day

[2]

8 hours of circulation per day (recommended factory default setting **for Certa, Chelsee, Hamilton and Montclair models**)

[3]

12 hours of circulation per day

[4]

16 hours of circulation per day

[5]

20 hours of circulation per day

[6]

24 hours of circulation per day (recommended factory default setting **for Dover models**)

In extreme bitter cold weather we recommend you program the circulation pump to run 24 hours. Refer to the "Winterizing" section on page 39.

To set a time for the first filtration/heating cycle, simply turn power on to the spa two minutes prior to the desired time. Example: If you desire your first filtration/heating cycle to begin at 10:00 AM turn off power to the spa and turn it back on again at 9:58 AM. Start time is approximate and may vary slightly from day to day. You can also press the Warmer, Cooler and Jets Pump 1 buttons simultaneously for 2 seconds to restart the spa.

For Certa, Chelsee, Hamilton and Montclair models:

The recommended factory default setting is **8 hours**. This setting should not be altered to run for less than 8 hours. Running the circulation pump less than the factory recommended time would result in issues with water quality maintenance.

Note: If the circulation pump filtration cycle is interrupted or turned off the duration of the cycle will not be extended once spa functions resume. Example: If the spa is set to cycle for 8 hours and only runs for 2 hours before the interruption, once functions resume it will not continue to cycle for another 6 hours, if the 8-hour cycle time has expired.

For Dover models:

The recommended factory default setting is **24 hours**. This setting should not be altered. Running the circulation pump less than the factory recommended time would result in issues with water quality maintenance.

10.6 Programming the CLEARRAY® (Ultraviolet) Water Purification System

A. Programming the CLEARRAY System (U) or Corona Discharge Ozone (O3)

Press and hold the **Jets pump 1** (☰) and **Cooler** (☑) button **at the same time** for 3 seconds. Scroll pass the circulation pump programming menus by pressing the Warmer button, Figure 1.

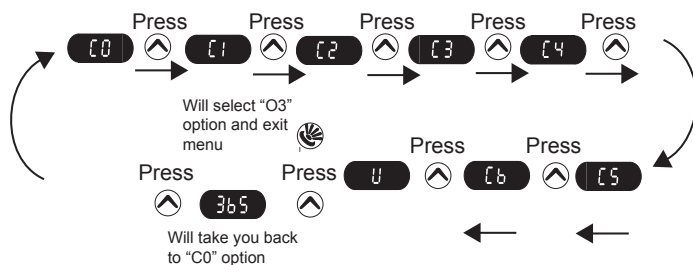

- After the last cycle, "C6", the LED screen will display "U" or "O3." If the LED screen is displaying "U" then pressing the Jets pump 1 will change the sanitizing system from "U" to "O3" and exit the programming menu. If the LED screen is displaying "O3" then pressing the Jets pump 1 will change the sanitizing system from "O3" to "U" and exit the programming menu. You will see one of the two configurations below:
 - C0, C1, C2, C3, C4, C5, C6, U, 365 (duration countdown timer)
 - C0, C1, C2, C3, C4, C5, C6, O3, =

Note: For the O3 option the "=" disables the duration countdown timer.

2. If you do not wish to change the option do not press any buttons and after 10 seconds the display will return to the main menu.





Note: If the CLEARRAY System has been selected, when the time allotted has expired (365 days) the display screen will flash between the water temperature and “blb.” At this time the UV bulb must be replaced, the quartz tube must be cleaned and the duration countdown timer needs to be reset.

B. Resetting the duration countdown timer (CLEARRAY System only)

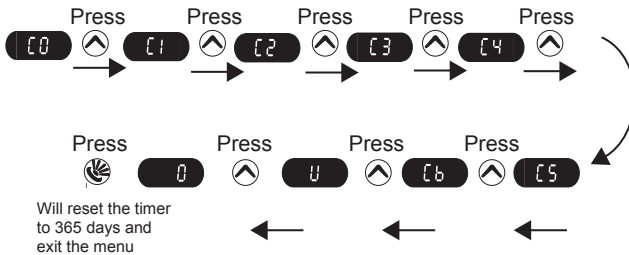
Once the duration countdown timer for the CLEARRAY System has reached zero, you will need to reset it, replace the UV bulb and clean the quartz tube.

To reset the duration countdown timer:



1. Press and hold the **Jets pump 1** () and **Cooler** () button **at the same time** for 3 seconds.
2. Press the **Warmer** () button until the display shows “0.”
3. If the counter has reached “0”, pressing the **Jets pump 1** () button will reset the timer. **If the timer is not at “0” pressing the Jets pump 1 will not reset it.**

Note: If the spa power is interrupted, the duration countdown timer is not affected. The number of days remaining is stored in the memory and will continue to countdown once power is regained.

4. If the duration countdown timer is not at “0” and you need to reset it:
 - a. Press and hold the Jets pump 1 and Cooler buttons at the same time for 3 seconds.
 - b. Press the Warmer button to scroll to “U.”
 - c. Press the Jets pump 1 button to switch from “U” to “03.”
 - d. Press and hold the Jets pump 1 and Cooler buttons at the same time for 3 seconds.
 - e. Press the Warmer button to scroll to “03.”
 - f. Press the Jets pump 1 button to switch from “03” to “U.” The timer has been reset to 365 days.

11.0 Spa Maintenance

Proper and regular maintenance of your spa will help it retain its beauty and performance. Your authorized Sundance dealer can supply you with all the information, supplies and accessory products you will need to accomplish this.



DANGER: RISK OF SEVERE INJURY OR DROWNING BY ENTRAPMENT!

- Keep hair, loose articles of clothing or hanging jewelry away from suction fittings, rotating jets or other moving components to avoid entrapment that could lead to drowning or severe injury.
- Never use the spa unless all suction guards, filter, filter lid, or skimmer assembly are installed to prevent body and/or hair entrapment.
- Never operate or use the spa if the filter, filter lid, or skimmer assembly are broken or any part of the skimmer assembly is missing. Please contact your dealer or nearest service center for service.
- The suction fittings and suction covers in this spa are sized to match the specific water flow created by the pump(s). If it is necessary to replace the suction fittings, suction covers or pump(s), be sure that the flow rates are compatible and are in compliance with the VGB Safety Act page 2.
- Never replace a suction fitting or suction cover with one rated less than the flow rate marked on the original suction fitting. Using improper suction fittings or suction covers can create a body or hair suction entrapment hazard that may lead to drowning or severe injury.
- Owners must alert all spa users to the potential risk of Hair, Limb, Body, Evisceration (disembowelment), and Mechanical Entrapment, page 6.

11.1 Cleaning The Filter

Your new spa is equipped with an exclusive MICROCLEAN® 2-stage filter cartridge located under the filter lid. Fine debris are filtered by the circulation pump drawing water through the ultra-fine (stage 2) cartridge. Larger debris are filtered by the main 2-speed pump drawing water through the (stage 1) polyester mesh (pleated) cartridge during normal operation and during each filtration/heating cycle. Combined, both filter halves work together to give you unsurpassed water quality by trapping suspended particles on their outer surface.

Note: To ensure optimum performance, clean and reuse the stage 1 cartridge once a month and replace the stage 2 cartridge every 3 months, or as needed.

⚠ DANGER: TURN POWER TO SPA OFF! TO DECREASE RISK OF DEATH, DROWNING, OR ENTRAPMENT, NEVER OPERATE SPA WHEN FILTER IS NOT PROPERLY INSTALLED OR IF SKIMMER ASSEMBLY IS DAMAGED OR ALTERED!

Refer to the filter cleaning/replacement procedure:

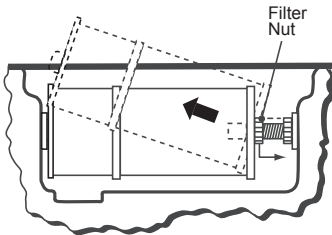
A**TURN POWER TO HOT TUB OFF!****B**

Loosen filter nut to provide clearance, then remove filter assembly.

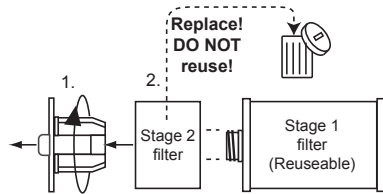
C

1. Rotate stage 2 retainer counterclockwise to release, then separate filter assembly.
2. Replace (throw-away) stage 2 filter after 3 months use or as needed. **DO NOT REUSE!**

D

Note: Remove and clean the Stage 1 filter cartridge once a month.

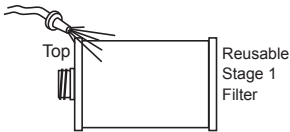

Rinse debris from all filter pleats using a garden hose and high-pressure nozzle. Start at top and work downward to face. Repeat process until all filter pleats are clean.

E

Note: The Stage 2 filter cartridge cannot be cleaned and must be (thrown out) replaced every 3 months, or as needed.

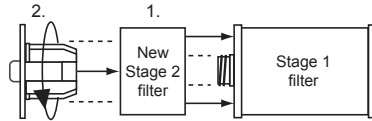

1. Install new stage 2 filter onto clean stage 1 filter.
2. Insert retainer into stage 2 filter and rotate clockwise to assembly. **DO NOT OVERTIGHTEN RETAINER (FINGER TIGHT ONLY!)**

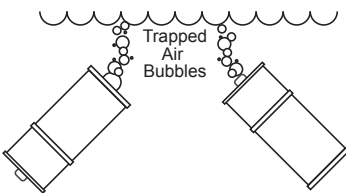
F

Submerge assembled filter in spa and tilt each end upward to remove trapped air bubbles from inside each filter cavity.

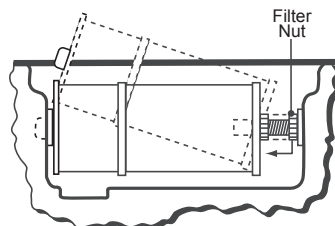
G

1. Install filter assembly, then tighten filter nut so it just touches filter face. **DO NOT OVERTIGHTEN!**
2. Turn power to hot tub back on.

Periodically, the polyester mesh (pleated) filter will need a more thorough cleaning to remove imbedded oils and minerals. For this, we suggest cleaning as illustrated above (step D), followed by soaking the filter overnight in a plastic container filled with a solution of water and a specially formulated filter cleanser available from your Sundance dealer.

CAUTION: RISK OF PRODUCT DAMAGE!

- Never scrub the polyester mesh filter cartridge with a brush as this will cause the polyester mesh to wear out and come apart.
- Never let the spa pump run or have a filter cycle come on without a filter cartridge in the skimmer compartment. Running the spa without a filter cartridge may permit debris to enter the spa plumbing and void the warranty!

The average life expectancy of the polyester mesh filter cartridge is approximately two years with proper care and water quality maintenance. The smaller stage 2 filter cannot be cleaned and must be replaced (thrown-out) every 3 months, or as needed. **DO NOT** reuse this cartridge! Attempts to reuse this cartridge will reintroduce debris back into your spa! Replacement cartridges may be purchased from your Sundance dealer.

11.2 Draining And Refilling

About every 3 months, you will want to replace the spa's water. The frequency depends on a number of variables including the amount of use and attention paid to water quality maintenance. You will know it is time for a change when you cannot control sudsing and/or you can no longer get the normal feel or sparkle to the water even though the key water balance measurements are all within the proper parameters.



CAUTION! READ THIS BEFORE DRAINING: To prevent damage to the spa's components, turn off power to the spa at the circuit breaker before draining it. Do not turn the power back on until your spa has been refilled. There are certain precautions to keep in mind when draining your spa. If it is extremely cold, and the spa is outdoors, freezing could occur in the lines or the equipment (see "Winterizing", Section 11.7 page 39). On the other hand, if it is hot outdoors, do not leave the spa's surface exposed to direct sunlight for long periods.

Draining Procedures:

1. Turn off power to spa at breaker.
2. Locate and remove the front synthetic cabinet door (page 41). The door is located directly below the control panel.
3. Locate drain hose line attached to the 2 x 4 wood slat, Figure A.
4. Pull drain hose from equipment area, Figure B.
5. Hold drain hose above water line, then unthread drain cap (1) from hose using a counterclockwise rotation. Place hose on ground making sure to direct water away from spa.
6. After spa has completely drained, reinstall drain cap on drain valve finger tight! **DO NOT OVERTIGHTEN!**
7. Place drain hose back inside the spa equipment bay.
8. Reinstall synthetic cabinet door.
9. After refilling spa, turn on power and follow the "Spa Fill Up Procedure" (page 18).



Figure A

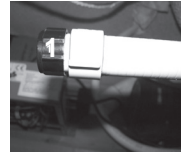

Figure B

11.3 Pillow Care

Remove and clean the headrest pillows as needed with soapy water using a cloth or soft-bristle brush. Always remove the pillows when adding chemical shock treatment to the spa water. The pillows can be returned to the spa when the sanitizer reading is stable as recommended on the inside cover of the manual.



Pillow Removal/Cleaning Procedure

1



Place both hands on pillow with thumbs as shown.

2



Press inward with thumbs to curl pillow lip inward so you can grab it with fingertips.

3



Flex pillow lip inward 2-3" to get a good grip on the ends.

4

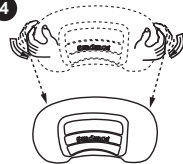

Gently pull outward on pillow to release mounting stud from receptacle on spa shell.

- 5 Wash pillow(s) in a mild detergent soap and warm water solution. Never machine wash your pillows or attempt to clean them with a non-approved vinyl cleaning agent!

- 6 To reinstall pillows: Simply align pillow over mounting stud receptacle, then gently push inward to snap in place.

11.4 Cleaning The Spa Interior

To preserve the sheen of your spa's surface, it is crucial that you avoid using abrasive cleaners or cleaners which have adverse chemical effect on the surface. If you are not certain as to the suitability of a particular cleanser, consult your authorized Sundance dealer. Regardless of the cleanser used, use extreme care to assure that no soap residue is left on the surface. This could cause severe sudsing when the spa is refilled.

11.5 Vinyl Cover Care And Maintenance

Using the Sundance insulating spa cover anytime the spa is not in use will significantly reduce your operating costs, heat-up time and maintenance requirements. To prolong the life of the cover, handle it with care and clean it regularly. Below are the care instructions.

A. To Clean and Condition the Vinyl Cover

1. Use a garden hose to loosen debris and dirt.
2. Using a large sponge or a soft bristle brush, use diluted or mild soap and scrub the vinyl top. Rinse clean and do not allow soap to dry on cover. Do not use soap on the underside of the cover.
3. Please check with your Sundance Spa Dealer for recommended cover care and conditioning products. Condition using non-petroleum based conditioners to keep the vinyl supple and threads/stitching from drying out. Do not use solvents, abrasive cleaners or strong detergents. Do not use products that contain silicone or alcohol.

B. Additional Care and Maintenance Instructions:

1. Debris can accumulate on the spa cover. Removal of snow or other debris will help to avoid breakage of the foam cores.
2. Be sure to lock the cover straps to secure the cover from unwanted or accidental entry.
3. Do not place heavy objects on the vinyl.
4. Do not walk, sit or stand on the cover.
5. Do not drag or use the flaps/skirt or the cover lock straps to remove the cover.
6. Use only recommended cover lift systems.
7. Use only chemicals and cleaners recommended by Sundance Spas.
8. Remember to keep spa covered when not in use. Maintaining proper water levels assures efficient operation and efficient electrical usage.
9. Do not expose your spa to the sun for extended periods of time as UV rays can damage the interior surface.
10. Use caution when removing cover. Before removing cover, assure all locks have been released to avoid lock breakage and or cover strap damage.

11.6 Maintaining The Synthetic Cabinet

Your new spa's synthetic cabinet requires little or no maintenance of any kind. To clean, simply wipe cabinet with a clean towel and mild soap solution.



CAUTION: Never spray cabinet with a garden hose for any reason since this action may induce an electrical short in the spa's electrical equipment.

11.7 Winterizing

Your Sundance spa is designed to automatically protect itself against freezing when operating properly. During periods of severe freezing temperatures, you should check periodically to be certain that the electrical supply to the spa has not been interrupted. In extreme, bitter cold weather less than 32°F (0°C), choose the F3 "Standard" filtration/heating mode and program the circulation pump to run for 24 hours to prevent freezing (pages 30 and 31).



If you do not intend to use your spa, or if there is a prolonged power outage during periods of severe freezing temperatures, **it is important that all water be removed from the spa and equipment to protect against damage from freezing.**

Expert winterization of your spa is highly recommended, contact your authorized Sundance dealer. In emergency situations, damage can be minimized by taking the following steps:

CAUTION: TURN OFF POWER TO HOT TUB!

1. Follow the directions on pages 36-37 for draining the spa.
2. Turn the massage/diverter selector(s) into the middle combo position to allow the water in the plumbing lines to drain (page 26).
3. Turn the waterfall valve(s) to the open position to allow the water in the plumbing lines to drain (page 28).
4. As the water level drops below the seats, use whatever means necessary to get the water out of the recessed seating areas and into the footwell, such as a wet/dry vacuum.
5. Open all the air controls and leave them open until you resume use of the spa, page 26.
6. When the water level ceases to drop, use whatever means available to remove any remaining water from the footwell, such as a wet/dry vacuum.
7. Remove the equipment-side cabinet panels and locate the drain plugs in the front of the pump(s) (Figure A, page 16). Remove these plugs to allow the water to drain out of the pumps and heater.

Note: Approximately one to two gallons will be released during this procedure. Use a wet/dry vacuum or other means to keep this from flooding the equipment compartment. Replace the drain plugs.

8. Loosen the hose clamp on the circulation pump intake behind the control box (Figure A, page 16) and pull the hose off (twist hose back and forth while pulling outward). Tip hose down and allow to drain, then reinstall hose and clamp.
 9. Loosen hose clamp at bottom of CLEARRAY® system and pull hose off of CLEARRAY fitting (twist the hose back and forth while pulling downward). Tip hose down and allow to drain, then reinstall hose and clamp. Remove the cover of the CLEARRAY system to access the UV bulb and quartz tube. Remove and store the UV bulb in a safe location. Remove and dry off the quartz tube then reinstall it. Depending on the length of time, consider replacing the UV bulb when you resume use of your hot tub.
 10. Re-install cabinet side panels and cover spa so that no casual moisture can enter into it.
- Consult your authorized Sundance dealer if you have any questions regarding winter use or winterizing.

11.8 Restarting Your Spa in Cold Weather

If you want to start up your spa after it has sat empty for a time in freezing temperatures, be aware that the water remaining in certain sections of the piping may still be frozen. This situation will block water flow preventing the spa from operating properly and possibly damaging the equipment. We recommend you consult your dealer for guidance before attempting to re-start your spa under these conditions.

11.9 Replacing the Screws on the EZ Access Door

The spa is shipped with phillips screws that secure the door during shipping. The phillips screws could be used if you prefer to use a tool when accessing the equipment bay. Included, in the warranty pack are thumb screws (Figure A) that can be used to replace the phillips screws and provide a tool-free access to the equipment bay. To replace the phillips screws with the thumb screws follow the steps below (Figure B):

1. Remove the phillips screws, one at a time, counterclockwise using a phillips screwdriver.
2. As you remove one phillips screw replace it with a thumb screw. Simply turn the thumb screw clockwise and hand tighten.

Note:

- Place the phillips screws in a safe location in case you need to use them at a later time.
- To avoid any injuries, more than one individual must perform the step above.



Figure A

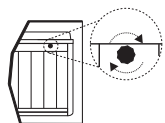
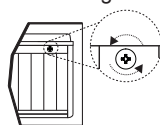

Figure B

11.10 EZ Access Door

The spa is shipped with phillips screws that secure the door during shipping. The phillips screws could be used if you prefer to use a tool when accessing the equipment bay. The EZ Access Door provides quick access to the equipment bay and components without having to unscrew the panel. To remove the access door, follow the steps below:

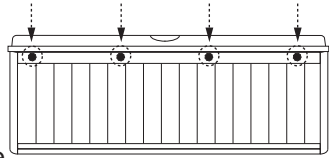

Figure A

1. Locate the EZ Access Door locking bolts on the top of the front panel, Figure A.
2. Turn the locking bolts counterclockwise to unlocked. This will release the panel from the spa frame, Figure B.
3. Slowly and gently tilt the panel forward to remove. This will expose the equipment bay for easy access to the components. Place the panel in a safe location to prevent from damaging it.

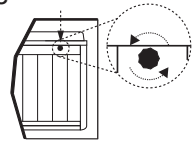

Figure B

Note: To avoid any injuries, more than one individual must perform the step above.

4. To reinstall the panel just follow the steps above in reverse order.

12.0 Water Quality Maintenance

To decrease the risk of contracting a waterborne illness (e.g. an infection, bacteria or virus) and/or respiratory ailments, maintain water quality within specified limits. This will enhance your enjoyment and prolong the life of the hot tub's equipment. Doing so requires regular attention because the water chemistry involved is a balance of several factors. Procrastination in regard to water maintenance will result in poor and potentially unhealthful conditions for soaking and even damage to your hot tub investment. For specific guidance on maintaining water quality, consult your Authorized Sundance Spas dealer who can recommend appropriate chemical products for sanitizing and maintaining your hot tub.



WARNING: FAILURE TO MAINTAIN WATER QUALITY WILL:

- Increase risk of contracting a waterborne illness (e.g. an infection bacteria or virus) and/or respiratory ailments.
- Damage the equipment, components and spa shell, which are not covered under the hot tub's warranty.

CAUTION: Never store hot tub chemicals inside the hot tub's equipment bay. The equipment bay may reach elevated temperatures, this is where high voltage electronic devices are located. This area is not intended for storage of any kind.

12.1 pH Control

pH is a measure of relative acidity or alkalinity of water and is measured on a scale of 0 to 14. The midpoint of 7 is said to be neutral, above which is alkaline and below which is acidic. In spa water, it is very important to maintain a slightly alkaline condition of 7.4 to 7.6 pH. Problems become proportionately severe the further outside of this range the water gets. A low pH will be corrosive to metals in the spa equipment. A high pH will cause minerals to deposit on the interior surface (scaling). In addition, the ability of the sanitation agents to keep the spa clean is severely affected as the pH moves beyond the ideal range. That is why almost all spa water test kits contain a measure for pH as well as sanitizer.

12.2 Sanitizing

To destroy bacteria and organic compounds in the spa water, a sanitizer must be used regularly. Chlorine and bromine are the two most popular sanitizers used to date. SunPurity™ mineral cartridge designed specifically for your hot tub. Many other additives are available for your spa. Some are necessary to compensate for out-of-balance water; some aid in cosmetic water treatment and others simply alter the feel or smell of the water. Your authorized Sundance dealer can advise you on the use of these additives. When adding spa shock (chlorine or non-chlorine) or pH balancing chemicals activate the jets pump(s) and leave the spa cover open for a minimum of 20 minutes. By doing this you will allow excessive chemical vapors to exit the spa, protecting pillows and plastic knobs from chemical attack.



WARNING: RISK OF PERSONAL INJURY, DROWNING OR ENTRAPMENT!

Never leave your hot tub unattended for any reason while the cover is open and accessible, especially to small children and animals!

CAUTION: RISK OF PERSONAL INJURY OR SPA DAMAGE!

Never add chlorine tablets (trichlor) or acid to your hot tub for any reason! These chemicals may damage components within your hot tub, burn or irritate your skin, create a rash, and void the manufacturer warranty for your spa.

12.3 CLEARRAY® Water Purification System

Your new hot tub has our water purification system factory installed that will begin disinfecting your water instantly. CLEARRAY Water Purification System is exclusive technology utilizing natural ultraviolet technology to sanitize your water, disinfecting bacteria, viruses, and algae in portable hot tubs. The ultraviolet light otherwise known as UV-C or germicidal light inactivates the microorganisms by disrupting the DNA so that it cannot reproduce and is considered lifeless. The ballast is the power supply for the purification system; it has two LED indicator lights the green indicating incoming power flow and the red indicating the system is properly working. CLEARRAY is standard for all models.

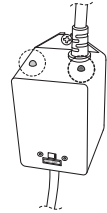
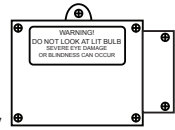

Note: The CLEARRAY System only runs when the circulation pump is running and shuts off when either jets pump is manually activated during spa use. The system will remain off for 5 minutes after both jets pumps time out or are manually turned off, then resume operations if the circulation pump is programmed to run.

After a year the bulb must be replaced. If the UV timer has been programmed correctly a message will appear on the LED display when the time allotted has expired. In order to clear the “blb” message a new UV bulb needs to be installed and the timer must be reset (Section 10.6, page 33).

12.4 CLEARARRAY® Bulb Replacement and Quartz Tube Maintenance

Important: It is **MANDATORY** that the UV bulb is replaced and the quartz tube be cleaned every 12 months to maintain optimum performance.

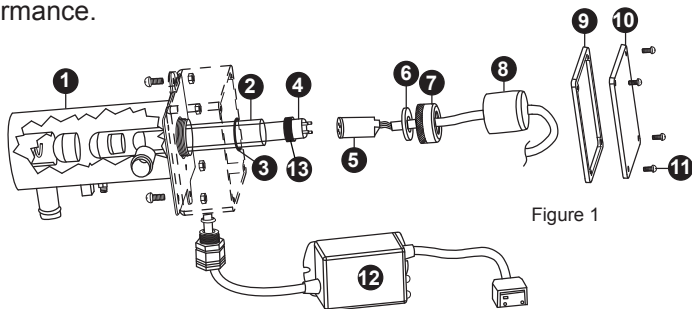

Figure 1

- ⚠ **DANGER:** TURN THE SPA BREAKER TO THE OFF POSITION!
- ⚠ **WARNING:** DRAIN THE SPA IF YOU ARE REPLACING OR CLEANING THE QUARTZ TUBE!
- ⚠ **WARNING:** ALLOW BULB TO COOL DOWN PRIOR TO REMOVING FROM QUARTZ TUBE.
- ⚠ **DANGER:** NEVER LOOK AT THE LIT BULB. THIS CAN CAUSE SEVERE EYE DAMAGE OR BLINDNESS.

UV bulb replacement and quartz tube maintenance:

NOTE: Location of CLEARARRAY System and connection may vary by model.

1. Turn the breaker to the spa OFF. DRAIN YOUR SPA. Disconnect the CLEARARRAY System from the controller, Figure 2.

Note: If you are only replacing the UV bulb then the spa does not have to be drained. You will need to drain it if you are replacing or cleaning the quartz tube.

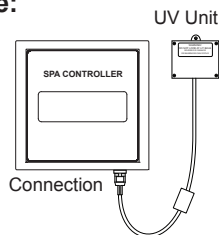

Figure 2



DANGER: NEVER REMOVE COVER WITHOUT FIRST TURNING OFF AT POWER SOURCE AND DRAINING YOUR SPA.

2. Once the UV bulb has cooled off remove the CLEARARRAY System enclosure cover (10) and gasket (9) by removing the four screws (11).

Figure 3

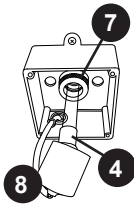

Figure 4

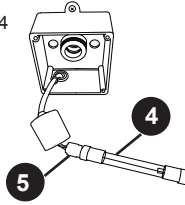
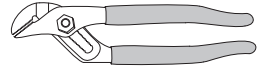

Figure 5



3. Remove the black bulb boot (8) by sliding it over the cable away from the quartz seal compression nut (7), Figure 3.
4. Slowly remove the UV bulb (4) out of the quartz tube.
5. Remove bulb socket (5) from the UV bulb (4), Figure 4.
6. Remove the quartz seal compression nut (7) by turning it **counterclockwise**, Figure 3. Use a pair of channel-lock pliers if needed, Figure 5. You will notice that there is a stainless steel compression washer (6) that slides over the quartz tube. Save the washer (6) for later use, Figure 6. There is also a black seal ring (13), grasp the black seal ring; slowly and carefully remove the quartz tube.
7. Now you are ready to clean or replace the quartz tube (2). For the cleaning of the quartz tube (2), follow steps 8 and 9 then proceed to step 10. For replacing of the quartz tube (2), skip steps 8 and 9 and proceed to step 10.
8. **Cleaning quartz tube:** Clean the quartz tube by wiping until clear using a paper towel or a dry cotton cloth. If needed a household tub and shower lime removal product can be used.

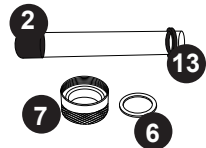

Figure 6



WARNING: Do not use abrasive cleaners as they can scratch the quartz tube surface.

9. Rinse the quartz tube with clean water to completely remove any cleaning products that were used in step 4.
10. **Replacing quartz tube:** You will notice that the new quartz tube does not have a black cushion on the domed end as the old quartz tube does. This is normal as the cushion was provided with the original quartz tube to protect it from breakage during transportation. Install the black seal ring (13) over the opened end of the quartz tube. Place the new quartz tube (2) into the water chamber (1) with the domed end first making sure it is inserted and seated inside the quartz end holder. Only a small portion will be exposed when it is seated correctly.
11. Reinstall the compression washer (6) over the open end of the quartz tube (2). Push it against the quartz black seal ring (13).
12. Reinstall and hand tighten the quartz seal compression nut (7) by turning it **clockwise**.
13. Refill your spa.

14. **System Test 1:** Assure there is no water dripping from the seal compression nut (7). If water is visible, STOP and tighten the compression nut (7) using a pair of channel lock pliers to a maximum of 1/4 turn. If that does not fix the leak, then repeat quartz tube maintenance process from step 1 through step 13. Make sure there is no water leaking before proceeding to step 15.
15. **System Test 2:** Reconnect the CLEARRAY System to the controller. Turn breaker back ON and turn on the pump to circulate the water through the CLEARRAY System. Wait for 5 minutes and assure no water is dripping. If water is visible, STOP, fix the leak by repeating quartz tube maintenance process from step 1 through step 14. **Make sure there is no water visible. Turn the pump and breaker OFF. disconnect the CLEARRAY System from the controller BEFORE proceeding to step 16.**
16. Reconnect the bulb socket (5) to the new UV bulb (4) make sure you use the latex glove provided when handling the UV bulb.
- Note:** Align pins on UV bulb (4) to the receptacle holes on the bulb socket (5) before inserting the pins completely into socket holes. Failure to do so will damage the UV bulb.



WARNING: DO NOT TOUCH THE NEW UV LAMP WITH YOUR BARE HAND. Oil on your skin will cause hot spot on the UV bulb and shorten the life of your UV bulb. Use the provided latex glove to handle the UV bulb.

17. Slide the new UV bulb (4) back inside the quartz tube, Figure 3.
18. Reinstall the black bulb boot (8) back over the quartz seal compression nut (7).
19. Reinstall the enclosure cover (10) with gasket (9) and secure with the screws.
20. Reconnect the CLEARRAY System to the controller and turn on the power to the spa.
21. Properly dispose of the old UV bulb.



WARNING: This CLEARRAY System includes a UV bulb, which contains mercury. Dispose of the bulb in accordance with disposal laws. See www.lamprecycle.org.

22. Once power is activated you can check the ballast (12), Figure 7, to see if the CLEARRAY System is functioning. A solid green light indicates that the CLEARRAY System is being provided power and should always be on. A solid red light indicates that UV bulb is activated.

Indicator
Lights

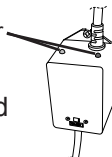

Figure 7

13.0 Error Conditions/Error Messages

There are a number of unique functions designed into your spa to protect it from damage and/or aid in troubleshooting. Refer to Sections 13.1-13.9 below for a listing of all possible error messages and their meanings.

Always insist on genuine Sundance replacement parts.

13.1 Summer Logic

When the actual spa water temperature reaches up to 2°F (1°C) above the set temperature, the spa goes into “summer logic.” The circulation pump will turn off automatically to avoid adding additional heat to the water, eventually creating an overheat condition. This setting is not user-programmable.



Note: The summer logic does not take effect until the spa water temperature reaches 95°F (35°C). This condition is more likely in excessively hot weather. Remember, the spa’s ability to cool is directly affected by the ambient temperature. An excessively hot ambient temperature may prevent the spa from cooling down because it’s fully insulated construction is designed to retain heat and to minimize operating costs.

13.2 Overheat Condition



WARNING: RISK OF HYPERTHERMIA (OVER-HEATING) CAUSING SEVERE INJURY, BURNS, OR WELTS.

DO NOT ENTER SPA WATER! Water is too hot. Overheat protection. Heater is deactivated. Spa water temperature is above acceptable limits. When the actual water temperature is approximately 2°F (1°C) above the set temperature, the circulation pump will stop operating to reduce (frictional) heating. To correct condition, remove spa cover to speed cooling. **(CAUTION! Never leave spa uncovered when children are present!)** If condition persists, contact your authorized Sundance dealer.



13.3 Panel displays SN1

Open sensor (heater is disabled) or shorted sensor (spa is deactivated). The high-limit temperature sensor is not functioning. Your authorized dealer must repair this.



13.4 Panel displays SN2

Open or shorted sensor (heater disabled). The temperature sensor is not functioning. Your authorized dealer must repair this.



13.5 Panel displays FL1 or FL2

A flashing "FL1" display means the flow switch is malfunctioning open, the circulation pump's filter cartridge is excessively dirty, or an "air lock" condition has occurred at the circulation pump intake. A flashing "FL2" display means the flow switch is malfunctioning closed.



- This error will cause the heater to deactivate. The main pump #1 may also deactivate.
- This problem is caused by an interruption in water flow from an excessively dirty filter cartridge, an "air lock" condition at the pump intake, or by a malfunctioning flow switch.

To Correct Condition:

1. Verify water level is above all jets and below lowest pillow. Add water if necessary.
2. Check for clogged/excessively dirty filter cartridge. See Section 11.1 (pages 34-35).
3. Purge "air lock" from circulation pump intake by removing the filter cartridge. Hold your garden hose over the filter wall fitting (with grate) using a rag as a seal around hose end, then ask a helper to turn on water for 30 seconds, then turn off. Reinstall filter cartridge and check spa. Section 11.1 (pages 34-35).
4. If the circulation pump is not running, turn power off at the main breaker, then turn power back on. This will reset the circulation pump priming cycle. Once the pump is primed, the error should clear.
5. If problem persists, contact your authorized dealer.



13.6 Panel displays COL

Cool Condition - Temperature has dropped 20°F (11°C) below the current set temperature. The pump and heater have been activated to bring the temperature to within 15°F (8°C) of the set temperature. No corrective action is required.

Note: During cold periods, you may consider increasing the number of filtration cycles.



13.7 Panel displays ICE

Freeze Protection - A potential freeze condition has been detected. No action is required. Main pump will operate to circulate warm water through the plumbing until the spa is out of danger.



13.8 Panel displays - - -



**WARNING: RISK OF HYPERTHERMIA (OVER-HEATING)
CAUSING SEVERE INJURY, BURNS, OR WELTS.**

DO NOT ENTER SPA WATER! The safety “Watchdog” software has been triggered and the spa is deactivated. A problem has been detected which could cause damage to the spa or its components. Contact your authorized dealer.



13.9 Panel displays blb

UV bulb needs to be replaced. The message will flash between “blb” and the water temperature. The countdown timer for the UV bulb needs to be reset (Section 10.6, page 33). A new UV bulb can be purchased from a local Sundance Spas dealer.



14.0 Troubleshooting Procedures

In the event your Sundance spa is not working the way it should, please first review all the installation and operating instructions in this manual and check the message on the panel display. If you are still not satisfied it is working properly, please follow the appropriate troubleshooting instructions.

Note: If any of the supply cords to the accessories are damaged, they must be replaced by authorized service personnel.

14.1 None of the Components Operate (e.g. Pump, Light)

Check the following:

1. Is there power to the spa?
2. Is the household circuit breaker tripped?
3. Call your authorized dealer.

14.2 Pump Does Not Operate but Light Does

Press the JETS 1 Button:

1. If no water movement is detected, make sure power is going to the spa and check the water level. If it does not solve the problem, contact your authorized Sundance dealer.
2. The main pump operates but no water flows to jets. Pump may not be properly primed. This can happen after the spa is drained and refilled. Press the JETS 1 button several times, never leaving the motor on for more than 5 to 10 seconds at a time. Turn power off and let the air out by loosening the cap on the massage selector and/or removing the filter. Refer to Section 8.2 (page 24). Make certain you tighten the massage selector cap and/or reinstall the filter before turning on spa power and restarting the pump.

14.3 Poor Jet Action

1. Press the JETS 1 button to make certain the pump #1 is on.
2. Rotate the air control clockwise to the “on” position.
3. Check for dirty filter. Clean, if necessary.
4. Make sure jets are all the way open.

14.4 Water is Too Hot

Reduce thermostat setting so the heater turns off.

14.5 No Heat

1. Check thermostat setting.
2. Keep the spa cover in place while heating.
3. Check the settings to see if your spa is in economy filtration/heating mode (pages 29-30).

Should checking the above steps fail to correct the problem, please call your dealer so that they may arrange service. We build the best spas in the industry. Nonetheless, we are always striving to improve the quality and features of our products. Your input as a Sundance spa owner is a cherished part of this process. If you have any comments or suggestions, or if you wish to be informed on any new products for your spa, please write to us.

CONGRATULATIONS on your good taste and welcome to the happiest and most relaxed family in the world!

15.0 North American Dover Convertible Circuit Diagram

This wiring diagram is used for all North American 120/240 VAC (60 Hz) convertible power models.

⚠ DANGER
RISK OF SHOCK OR ELECTROCUTION!



Turn power off before servicing. This task should only be performed by a qualified technician.

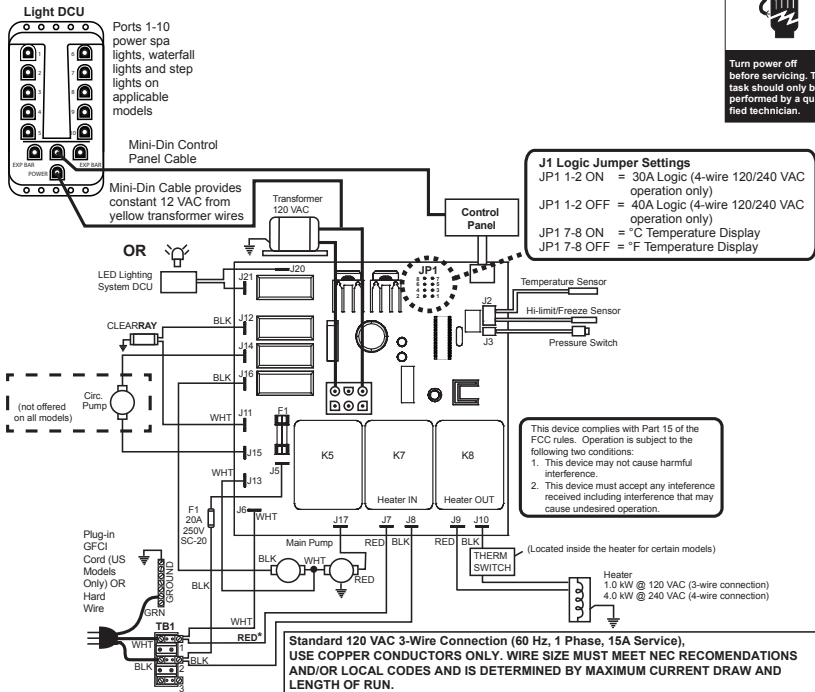

WARNING, ELECTRICAL SHOCK HAZARD EXISTS! Always remove power to spa before wiring and/or configuring the circuit board

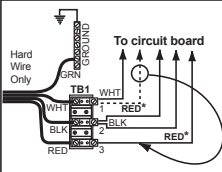

Optional 4-Wire 240/120 VAC Convertible Heater Connection

1. Remove and discard the factory installed GFCI Cord.
2. Move RED* wire from TB1 position #1 to TB1 position #3 as shown below.
3. Permanently connect to the power supply. Use copper conductors ONLY. Wire size must be appropriate per NEC and/or local codes.
4. If hot tub is to be operated on 30A service, make sure the jumper provided at location JP1 #1 & 2 on the circuit board is installed. If hot tub is to be operated on 40A service, remove the jumper JP1 #1 & 2 on the circuit board.

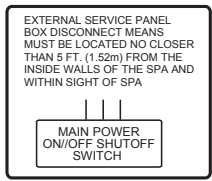

16.0 North American Certa/Chelsee/Hamilton/Montclair Circuit Diagram

This wiring diagram is used for all North American 240 VAC (60 Hz) dedicated power models.

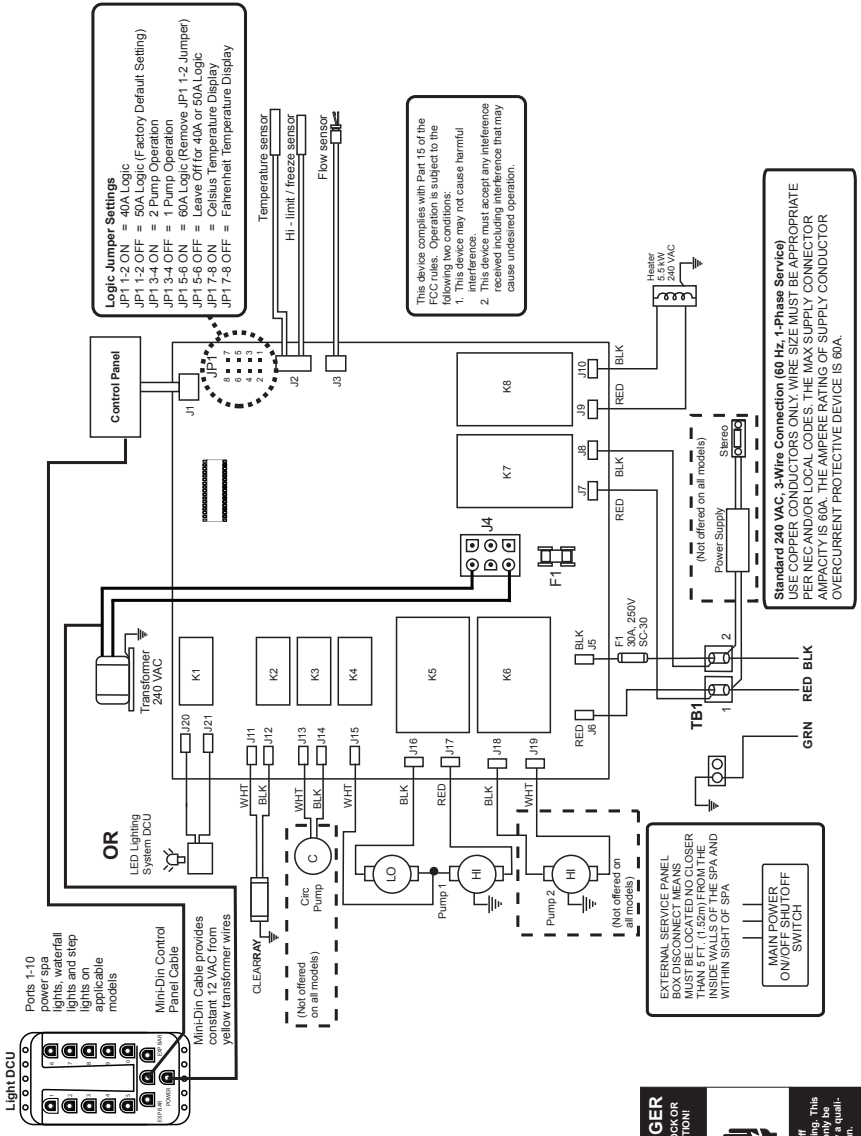

17.0 Export Diver Circuit Diagram

This wiring diagram is used for Export 230 VAC (50 Hz) dedicated power models.

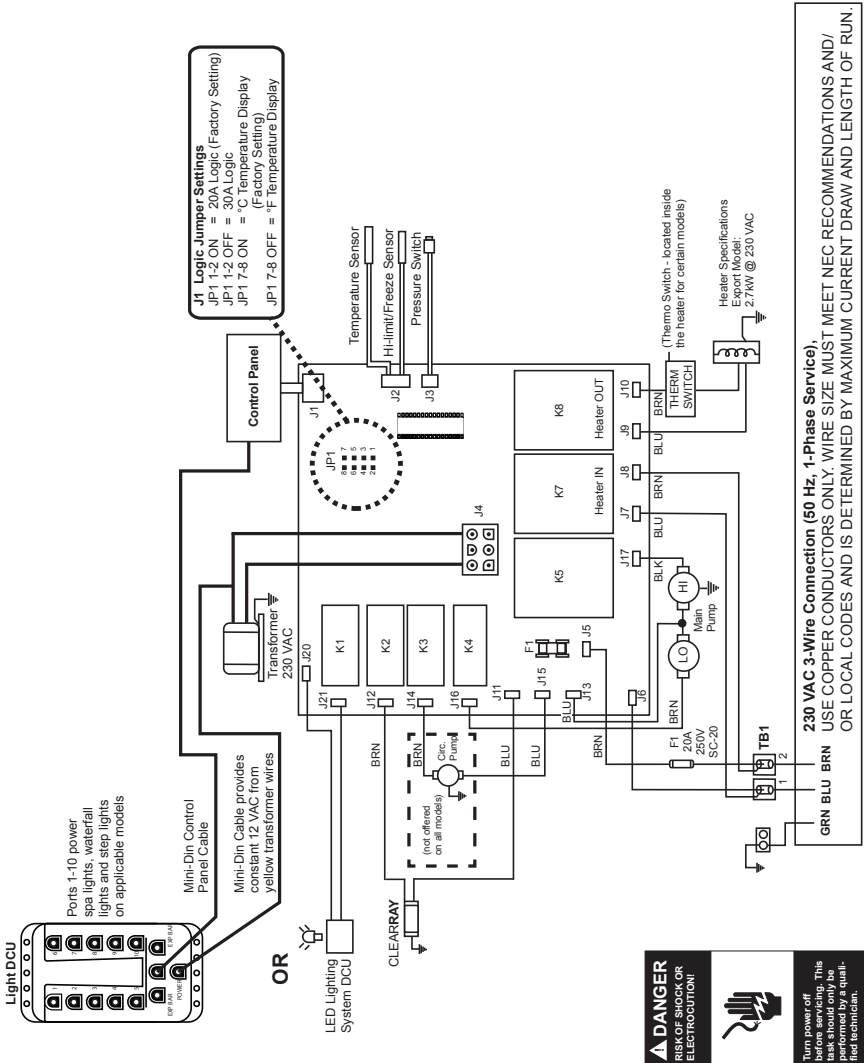

18.0 Export Certa/Chelsee/Hamilton/Montclair Circuit Diagram

This wiring diagram is used for Export 230 VAC (50 Hz) dedicated power models.

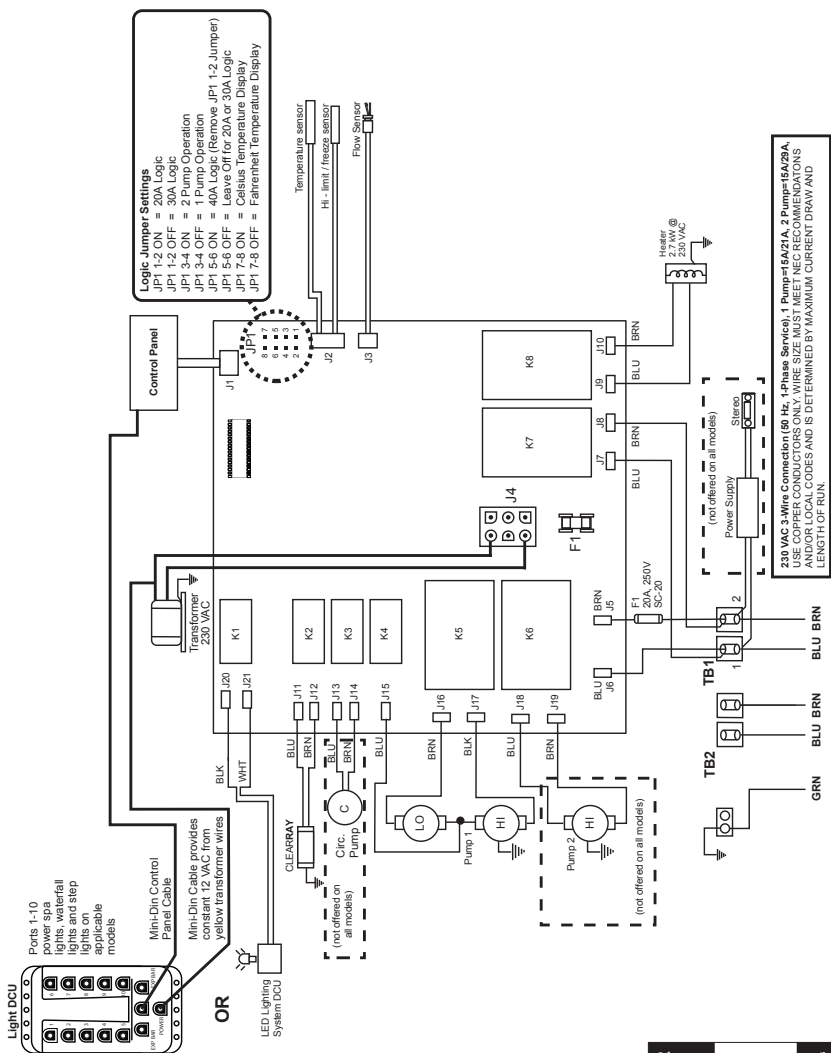

DANGER
RISK OF SHOCK OR
ELECTROCUTION!

Turn power off before servicing. This work should be performed by a qualified technician.

19.0 Optional BLUEWAVE® Spa Stereo System

To start enjoying your new stereo receiver, please read the following operation instructions in their entirety.

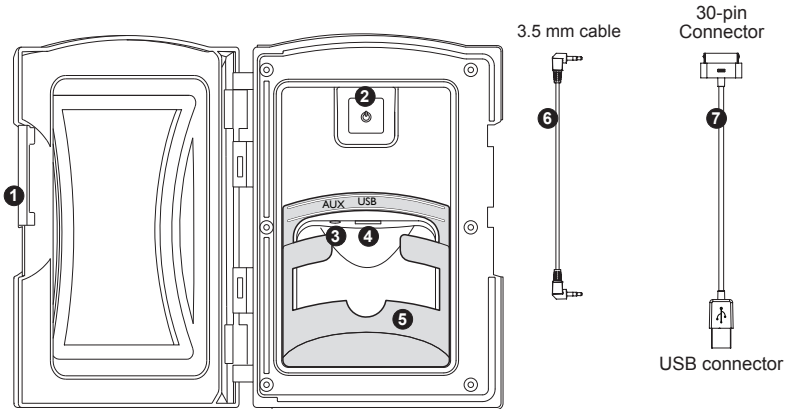

1. **Media Locker Handle**
Slide the handle to lock and unlock the protective door.
2. **Power Button**
Press power button once to turn “ON” stereo system. Press a second time to place the stereo in “Standby” mode and the red light will remain illuminated.
3. **Auxiliary Input Jack Connector**
Allows you to connect an auxiliary device by using a 3.5 mm cable.
4. **Universal Serial Bus (USB) Device Connector**
Allows you to connect your device via a USB port and a USB cable compatible with your device.
5. **Auxiliary Device Holding Base**
The removable base securely holds the Auxiliary device, such as an iPod/MP3/iPhone, in place. It can be removed for larger devices.
6. **3.5 mm Cable (purchaed separately)**
Use this cable to connect your Auxiliary or MP3 device to the stereo via the “AUX” connection.
7. **Apple 30-pin to USB Cable (purchaed separately)**
Use this cable to connect your compatible iPod, iPhone or MP3 device to the stereo via the “USB” connection.



WARNING: RISK OF ELECTRICAL SHOCK HAZARD EXISTS AND EQUIPMENT DAMAGE!

Never install or remove electrical devices (e.g. Apple device/MP3/USB/AUX/Bluetooth) while hands are wet or while sitting partially or fully immersed in the spa!

CAUTION: Never leave electrical devices in the Media Locker when spa is not in use to prevent damage from outdoor elements! Never spray Media Locker with a pressurized water hose for any reason! Damage to the device or spa stereo system caused by water intrusion is not covered under the manufacturer's warranty! Damage to Media Locker port or electrical devices due to excessive force or improper alignment during installation or removal from Media Locker is not covered under warranty.

19.1 Pairing the Remote and Stereo

In order for the remote to operate the stereo, you need to pair them using the following method:

1. Make sure the stereo unit is in "Standby" mode. LED power light will be red, Figure A.
2. Press any button on the remote to turn it ON. The remote LCD display will read "No Link."
3. Press and hold the "Mode" button on the remote (Figure B). At the same time, press and hold the power button on the stereo for 2 seconds (Figure A).
4. The remote LCD display will read "Welcome," "Load" and "Radio" if the pairing sequence was successful.

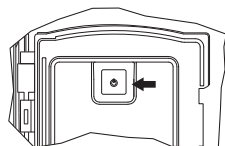

Figure A



Figure B

19.2 Audio Settings

The Audio button, Figure C, provides access to many of the stereo's settings. By continually pressing the Audio button you can scroll and adjust the following functions: BAS-TRE-BAL-FAD-DSP-AREA-LOUD-DX-STEREO (respectively).

Note: You can adjust the settings by pressing the Audio button, making your adjustments and pressing the Audio button to go the next feature. If you exit the setting menus continually press the Audio button until you reach the setting you would like to adjust.

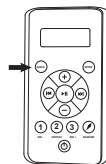

Figure C

1. **Bass Setting:** Press the Audio button once to access the bass setting. The LCD display will change to "BAS 0," Figure D. Press the Up button to adjust the setting to a maximum of +5. Press the Down button to adjust the setting down to -5.

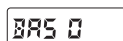

Figure D

Note: The default setting is "0." This feature is disabled when a "Digital Sound Processor" (DSP) setting is active such as "Rock," "Classic," or "Pop."

2. **Treble Setting:** Press the Audio button 2 times to access the treble setting. The LCD display will change to "TRE 0," Figure E. Press the Up button to adjust the setting to a maximum of +5. Press the Down button to adjust the setting down to -5.



Figure E

Note: The default setting is "0." This feature is disabled when a "Digital Sound Processor" (DSP) setting is active such as "Rock," "Classic," or "Pop."

3. **Balance Setting:** Press the Audio button 3 times to access the balance setting. The LCD display will change to "BAL L=R," Figure F. Press the Up button to adjust the setting to a maximum of 10R (only the right side speakers will have volume). Press the Down button to adjust the setting down to 10L (only the left side speakers will have volume).



Figure F

4. **Fade Setting:** Press the Audio button 4 times to access the fade setting. The LCD display will change to "FAD F=R," Figure G. Press the Up button to adjust the setting to a maximum of 10F (only the front speakers will have volume). Press the Down button to adjust the setting down to 10R (only the rear speakers will have volume).



Figure G

5. **Digital Sound Processor (DSP) Setting:** Press the Audio button 5 times to access the DSP setting. The LCD display will change to "DSP OFF," Figure H. Press the Up button to select one of the preset settings such as Rock, Classic or Pop. If a preset setting is selected a small icon will appear on the LCD display, Figure I.



Figure H



Figure I

6. **Area Setting:** Press the Audio button 6 times to access the Area setting. The LCD display will change to "AREA USA," Figure J. Press the Up button to select either USA or EUR setting.

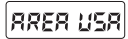

Figure J

7. **Loud Setting:** Press the Audio button 7 times to access the Loud setting. The LCD display will change to "LOUD OFF," Figure K. Press the Up button to select either OFF or ON.



Figure K

8. **Distant Setting:** Press the Audio button 8 times to access the Distant setting. The LCD display will change to "DX," Figure L. Press the Up button to select either Distant (DX) or Local for station frequency. The "LOCAL" setting allows for better FM reception when a local station is too strong. Leave the setting to "DX" if this condition does not exist.



Figure L

9. **Stereo Setting:** Press the Audio button 9 times to access the Stereo setting. The LCD display will change to “STEREO,” Figure M. Press the Up button to select either Stereo or Mono.

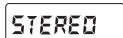
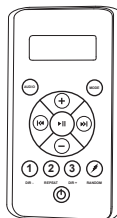

Figure M

19.3 Wireless Remote Control Functions

A wireless radio frequency (RF) remote control is supplied on all spas with the optional audio system. This remote provides control of the radio and over some media device functions.





A. External Media Device Playback

The supplied remote control provides no control over external Auxiliary player operations except for volume control and source selection. The Auxiliary player performs all external playback operations.

Button	Operation
	Power Button: Press once to turn remote “ON” (remote LCD display will read “No Link.”); Press second time to turn stereo “ON” (remote LCD display will read “Welcome”); Press a third time to place the stereo in “Standby” mode.
	Audio Button: Allows access to most of the stereo sound functions. Press continuously to scroll through the following settings (if applicable): Bas-Tre-Bal-Fad-DSP-Area-Loud-DX-Stereo.
	Mode Button: Press continuously to switch between “RADIO,” “USB,” and “AUX IN” modes. “BT AUDIO” appears when a Bluetooth device is paired with the stereo.
	Volume Up Button: Used to increase volume between 0 to 30.
	Volume Down Button: Used to decrease volume between 30 to 0.

Button	Operation	
	Device Mode (USB)	Radio Mode
	Play/Pause Button: Press to pause track, press again to resume playing	Mute Button: Press to mute sound, press again to reactivate sound
	Track Down Button: Press to rewind tracks.	Seek Down Button: Seeks down for stations.
	Track Up Button: Press to move forward tracks.	Seek Forward Button: Seeks forward for stations.
	Press the button to change music folders.	Preset 1: Press to access a preset station.

 REPEAT	Apple Device: Press once to repeat song. Press again to repeat entire album. Press again to turn off. USB Mode: Press once to turn on. Press again to turn off.	Preset 2: Press to access a preset station.
 DIR +	Press the button to change music folders.	Preset 3: Press to access a preset station.
 RANDOM	Press to play songs in a random order.	Not used

19.4 Electronic Device Connections and Functions

IMPORTANT REMOTE NOTICE:

- If stereo unit is “ON” (blue light is illuminated on the stereo power button) then press the power button on the remote once.
- If stereo unit is in “Standby” (red light is illuminated on the stereo power button) then press the power button on the remote once to activate the remote (remote LCD display will read “NO LINK”). Press the button again to activate the stereo unit (remote LCD display will read “WELCOME”).

A. Operating the Radio:

1. Turn power “ON” to the stereo unit. Press the power button on the remote. 
2. The LCD screen on the remote will display the following: “Welcome,” “Load,” “Radio” and the station number, Figure A.
3. You can use the seek button to search for frequencies.
4. You can save up to 3 stations as presets. Follow the steps below to set a station:
 - a. Find a station you want to save.
 - b. Press and hold one of the three preset buttons. The station preset number (1, 2, or 3) on the display will quickly flash to confirm the setting. To set the additional two stations, conduct this step again.

Figure A

B. Connecting Your Apple device/MP3 Player Using the USB:

1. Locate the USB port in the stereo locker (Figure B).
2. Use a 30-pin cable (purchased separately) for compatible devices (Figure C) or a cable provided with your device.
3. Connect the USB end of the cable into the USB connection on stereo.
4. Connect the 30-pin end of the cable to the Apple device/MP3 Player (purchased separately), Figure D.
5. After connecting the cable to both devices, set the player into the rubber holding base, Figure E.

Note: This also charges most compatible Apple devices when connected.

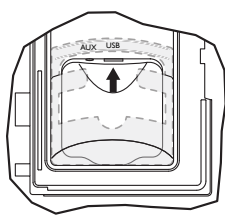

Figure B

Figure C
(purchased separately)Figure D
(device purchased separately)

Figure E

**CAUTION: RISK OF ELECTRICAL SHOCK OR EQUIPMENT DAMAGE!**

Never install, remove or operate any electrical device (e.g. Apple device/MP3/USB/AUX/Bluetooth) while hands are wet or while sitting partially or fully immersed in the spa!

Note: The DRM (Digital Rights Management) Files cannot be played on this deck. Personal files (MP3, WMA, iTunes or AAC) can be played as long as they are not DRM encrypted.

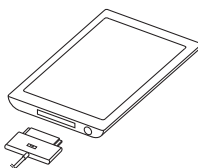
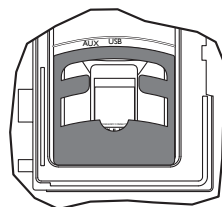
C. Operating USB/MP3/Apple device

1. Turn power "ON" to the stereo unit. Turn power "ON" to the remote.
2. The LCD screen on the remote will display the following: "Welcome," "USB," "Load," "Apple" (final display will vary depending on the device connected). All functions are performed through the remote.
3. While the music is playing the remote screen will display and continually scroll through the following: Artist, Album, Song and Track information.
4. For operational functions refer to the "External Media Device Playback" section.

D. Operating the USB drive:

1. Plug in your USB device into the “USB” connection on the stereo, Figure A.
2. Turn power ON to the stereo unit and the stereo remote.
3. The LCD screen on the remote will display the following: “Welcome,” “USB,” “Load,” “TOL XX” (final display will vary depending on the whether the USB holds folders or files). All functions are performed through the remote.
4. While the music is playing the remote screen will display and continually scroll through the following: Title, Song, Artist, Album, Dir, Music and Track information.
5. For operational functions refer to the “External Media Device Playback” section.

E. Connecting Your Auxiliary Player Using the 3.5 mm Cable:

1. Plug one end of the cable to “Aux” connection on the stereo, Figure F.
2. Plug the other end of the cable into the headphone jack connection on the iPod/MP3 Player.
3. Press the Mode button on the remote to “AUX IN.”
4. All playback operations are conducted via the Auxiliary Player. The stereo remote functions do not work on the external Auxiliary Player (except volume control).

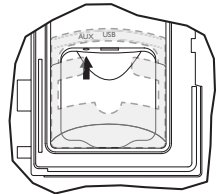

Figure F

F. Connecting Your Bluetooth Device:

1. Turn power ON to the stereo unit.
2. From your Bluetooth device, make sure the Bluetooth setting is ON.
3. Follow the pairing instructions for your Bluetooth device and connect to the “BLUEWAVE” device that appears on your screen.
4. If asked for a password, enter the code “0000.”
5. The remote LCD screen will display, “BT AUDIO” if the process was successful.

G. Operating Your Bluetooth Device:

1. Press the seek up or down buttons to scroll through the tracks (on the remote).
2. Press the volume up or down buttons to adjust volume level between 0 to 30 (on the remote).
3. Any other playback operations are conducted via the Bluetooth device.



CAUTION: RISK OF ELECTRICAL SHOCK OR EQUIPMENT DAMAGE!

Never install, remove or operate any electrical device (e.g. Apple device/MP3/USB/AUX/Bluetooth) while hands are wet or while sitting partially or fully immersed in the spa!

19.5 Wireless Remote Battery Replacement Procedure

1. Turn the remote unit over and locate the battery door (Figure A).

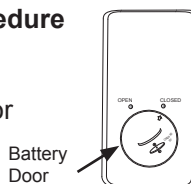

Fig. A

2. Rotate the battery door, with a coin, counterclockwise to the Open position (Figure B). When the door is unlocked it will pop up slightly.

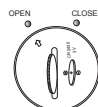

Fig. B

3. Remove battery door by lifting the door upward (Figure C).

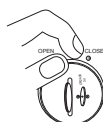

Fig. C

4. Replace battery using CR2430 or equivalent (Figure D).

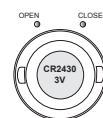

Fig. D

5. Reinstall the battery cover, using the coin rotate the door to the Close position (Figure E).



Fig. E

Note: Remote unit is water resistant not waterproof. Although it is designed for use while in the spa, it should never be left in the spa while the cover is on and spa is not in use. The remote should be stored in a dry location such as the stereo remote pouch (if applicable) located on the outside of the spa cover or within your home. Extreme weather can affect the remote control battery. In extreme hot or cold environments store the remote control indoors to prolong battery life.

19.6 BLUEWAVE Spa Stereo System Specifications



Power supply 10.7-14.4V DC

Tuner



FM radio sensitivity 8uV

FM radio reception Stereo

19.7 Stereo Cautions

1.  **“CAUTION** - Risk of Electric Shock. Do not leave compartment door open.”
2.  **“CAUTION** - Risk of Electric Shock. Replace components only with identical components.”
3. “Do not operate the audio/video controls while inside in the spa.”
4.  **“WARNING** - Risk of Electrocution. Do not connect any auxiliary components (for example cables, additional speakers, headphones, additional audio/video components, etc.) to the system.”
5. These units are not provided with an outdoor antennae; when provided, it should be installed in accordance with Article 810 of the National Electrical Code, ANSI/NFPA 70.
6. Do not service this product yourself as opening or removing covers may expose you to dangerous voltage or other risk of injury. Refer all servicing to qualified service personnel.
7. When the power supply connections or power supply cord(s) are damaged; if water is entering the audio/video compartment or any electrical equipment compartment area; if the protective shields or barriers are showing signs of deterioration; or if there are signs of other potential damage to the unit, turn off the unit and refer servicing to a qualified service personnel.
8. This unit should be subjected to periodic routine maintenance (for example, once every 3 months) to make sure that the unit is operating properly.



- 19.7 Mises en garde relatives à la chaîne stéréophonique
1.  « ATTENTION - Risque de choc électrique. Ne laissez pas la porte du compartiment ouverte ».
 2.  « ATTENTION - Risque de choc électrique. Remplacez les composants par des composants identiques seulement ».
 3. « Ne faites pas fonctionner les commandes audio/vidéo lorsque vous êtes à l'intérieur du spa. »
 4.  « **AVERTISSEMENT** - Risque d'électrocution. Ne branchez pas de composants auxiliaires (par exemple : câbles, haut-parleurs supplémentaires, écouteurs, composants audio/vidéo supplémentaires, etc.) au système. »
 5. Ces appareils n'ont pas d'antenne externe; si c'est le cas, ils doivent être installés selon l'article 810 Code national de l'électricité/États-Unis et l'article 70 de ANSI/NFPA.
 6. Ne réparez pas ce produit vous-même car ouvrir ou retirer les couvercles peut vous exposer à une tension dangereuse ou à d'autres risques de blessures. Veuillez contacter un personnel qualifié pour toute réparation.
 7. Lorsque les raccords d'alimentation ou les cordons d'alimentation sont endommagés; si l'eau entre dans le compartiment audio/vidéo ou dans tout autre compartiment électrique; si les boucliers de protection ou les barrières montrent des signes de détérioration; ou s'il y a des signes de tout autre dommage potentiel à l'appareil, étiquenez l'appareil et faites appel à un personnel de réparation qualifié.
 8. Cet appareil doit être assujéti à un entretien d'achèvement périodique (par exemple une fois tous les 3 mois) afin de s'assurer qu'il fonctionne convenablement.



Syntaxeur
Sensibilité de la radio FM 8uV
Réception de la radio FM Stéréo

Bloc d'alimentation 10,7-14,4 volts CC

19.6 Spécifications de la chaîne stéréophonique BLUEWAVE®

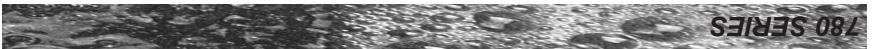

AVERTISSEMENT : RISQUE DE DÉCHARGE ÉLECTRIQUE ET DE DOMMAGES À L'ÉQUIPEMENT!

N'installez, ne retirez et n'utilisez jamais un appareil électrique (Dispositif Apple/MP3/USB/AUX/Bluetooth) lorsque vous avez les mains mouillées ou lorsque vous êtes immergé en totalité ou en partie dans l'eau du spa!

**19.5 Remplacement de la pile de la télécommande sans fil**

1. Retournez la télécommande et repérez la porte du compartiment de la pile (Figure A).



Fig. A

2. Pivotez la porte du compartiment de la pile, avec une pièce de monnaie, dans le sens antihoraire jusqu'à la position ouverte (Figure B). Lorsque la porte est déverrouillée, elle sort légèrement.



Fig. B

3. Retirez la porte du compartiment de la pile en la soulevant vers le haut (Figure C).



Fig. C

4. Remplacez la pile au moyen d'une pile CR2430 ou l'équivalent (Figure D).



Fig. D

5. Remplacez le couvercle du compartiment de la pile en utilisant une pièce pour pivoter la porte jusqu'à la position fermée (Figure E).



Fig. E

Remarque : La télécommande est résistante à l'eau mais pas imperméable à l'eau. Bien qu'elle soit conçue pour être utilisée dans le spa lorsque le spa, elle ne doit jamais être laissée dans le spa lorsque le couvercle est mis et le spa n'est pas utilisé. La télécommande doit être rangée dans un endroit sec comme la pochette pour télécommande (le cas échéant) située sur la partie extérieure du couvercle du spa ou dans votre résidence. Des températures extrêmes peuvent affecter la batterie de la télécommande. Dans des environnements chauds ou froids extrêmes, rangez la télécommande à l'intérieur pour prolonger la vie de la batterie.

3. Toute autre opération de lecture se fait via le dispositif Bluetooth.
 2. Pressez la touche du volume, vers le haut ou vers le bas, pour ajuster le volume entre 0 et 30 (sur la télécommande).
 1. Pressez la touche de recherche, vers le haut ou vers le bas, pour faire défiler les pistes (sur la télécommande).
- G. Fonctionnement de votre dispositif Bluetooth :**

1. Mettez la chaîne stéréophonique en marche.
 2. De votre dispositif Bluetooth, assurez-vous que celui-ci est activé.
 3. Suivez les directives d'appariement pour votre appareil Bluetooth et reliez l'appareil « BLUEWAVE » qui apparaît sur votre écran.
 4. Si on vous demande un mot de passe, pressez le code "0000."
 5. L'écran ACL de la télécommande affichera « BT AUDIO » si le processus a réussi.
- F. Relier votre appareil Bluetooth :**

(à l'exception du volume).

mande ne fonctionne pas sur le lecteur auxiliaire externe

Figure F

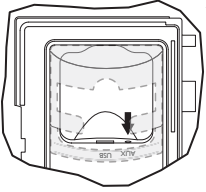

4. Toutes les opérations de lecture sont effectuées par l'entremise du lecteur auxiliaire. Les fonctions de la télécommande ne fonctionnent pas sur le lecteur auxiliaire externe.

1. Branchez une extrémité du câble à la connexion « Aux » de la chaîne stéréo, Figure F.
 2. Connectez l'autre extrémité du câble dans la connexion des écouteurs du dispositif Apple/iPod/MP3.
 3. Pressez la touche mode sur la télécommande jusqu'à "AUX IN."
 4. Toutes les opérations de lecture sont effectuées par l'entremise du lecteur auxiliaire. Les fonctions de la télécommande ne fonctionnent pas sur le lecteur auxiliaire externe.
 5. Pour les fonctions opérationnelles, reportez-vous à la section « Lecture d'appareil média externe ».
- D. Utiliser le lecteur USB :**
1. Branchez votre dispositif USB dans la connexion « USB » de la chaîne stéréo, Figure A.
 2. Mettez la chaîne stéréophonique et la télécommande en marche.
 3. L'affichage à CL de la télécommande affichera ce qui suit : « Welcome », « USB », « Load », « TOL XX » (l'écran final variera selon si le USB contient des dossiers ou des fichiers). Toutes les fonctions sont effectuées par la télécommande.
 4. Tandis que la musique joue, l'écran de la télécommande affichera et fera défiler continuellement ce qui suit : titre, chanson, artiste, album, dir, musique et renseignements sur la piste.
 5. Pour les fonctions opérationnelles, reportez-vous à la section « Lecture d'appareil média externe ».

B. Connectez votre dispositif Apple et MP3 Compatible en utilisant la prise USB :

1. Repérez le port USB dans l'armoire des médias (Figure B).
2. Utilisez un câble de 30 broches (acheté séparément) pour les appareils compatibles (Figure C) ou un câble fourni avec votre appareil.
3. Connectez la prise 30-pin du câble à votre dispositif Apple/MP3 (acheté séparément).
4. Reliez l'extrémité à 30 broches du câble au dispositif Apple/lecteur MP3 (acheté séparément), Figure D.
5. Après avoir relié le câble aux deux appareils, réglez le lecteur dans la base de retenue en caoutchouc, Figure E.

Remarque: Cette connection chargera aussi la plupart des dispositifs Apple compatible.

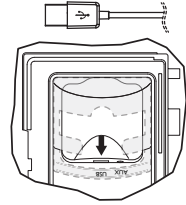

Figure B



Figure C
(acheté
séparément)

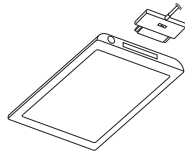

Figure D
(dispositif acheté
séparément)

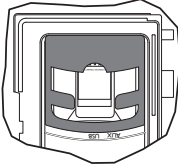

Figure E

AVERTISSEMENT : RISQUE DE DÉCHARGE ÉLECTRIQUE ET DE DOMMAGES À L'ÉQUIPEMENT!



N'installez, ne retirez et n'utilisez jamais un appareil électrique (Dispositif Apple/MP3/USB/AUX/Bluetooth) lorsque vous avez les mains mouillées ou lorsque vous êtes immergé en totalité ou en partie dans l'eau du spa!

Remarque : Les fichiers DRM (Digital Rights Management) ne peuvent être lus sur ce système. Le système lit les fichiers personnels (MP3, WMA, iTunes ou AAC) s'ils ne sont pas des fichiers chiffrés par DRM.

C. Fonctionnement des dispositifs MP3/USB/Apple :

1. Activez l'unité stéréo. Activez la télécommande.
2. L'écran ACL de la télécommande affichera ce qui suit : « Welcome », « USB », « Load », « Apple » (l'écran final variera selon l'appareil relié). Toutes les fonctions sont effectuées par la télécommande.
3. Tandis que la musique joue, l'écran de la télécommande affichera et fera défiler continuellement ce qui suit : artiste, album, chanson et renseignements sur la piste.
4. Pour les fonctions opérationnelles, reportez-vous à la section « Lecture d'appareil média externe ».



















- A. Utiliser la radio :**
1. Activez le stéréo. Pressez la touche d'alimentation de la télécommande.
 2. L'écran à CL de la télécommande affichera ce qui suit : « Welcome », « Load », « Radio » et le numéro de la station, Figure A.
 3. Vous pouvez utiliser le bouton de recherche pour chercher des fréquences.
 4. Vous pouvez sauvegarder jusqu'à trois stations comme préélagage. Suivez les étapes ci-dessous pour régler une station :
 - a. Trouvez une station que vous voulez sauvegarder.
 - b. Pressez et tenez une des trois touches de présélection. Les stations préélagées (1, 2 ou 3) clignoteront rapidement sur l'afficheur pour confirmer le paramètre. Pour régler deux autres stations, effectuez les mêmes étapes à nouveau.





Figure A

FM 105.1

IMPORTANT TÉLÉCOMMANDE NOTICE :

- Si l'unité stéréo est activé (une lumière bleue sera allumée sur la touche d'alimentation du stéréo), alors appuyez sur la touche d'alimentation de la télécommande une fois pour l'activer (l'afficheur indiquera « aucun lien ») et appuyez une seconde fois pour activer le stéréo (l'afficheur de la télécommande indiquera « Bienvenue »).
- Si l'unité stéréo est sur « standby » (une lumière rouge sera allumée sur la touche d'alimentation du stéréo), alors appuyez sur le bouton d'alimentation de la télécommande.

Bouton		Touche lecture/pause: Appuyez pour faire une pause, appuyez à nouveau pour reprendre la lecture	Bouton de sourdine: Appuyez pour mettre le son en sourdine, appuyez à nouveau pour réactiver le son	Bouton de recherche: Recherche des stations précédentes	Bouton de recherche: Recherche des stations suivantes	Bouton de recherche vers l'avant: Recherche les stations suivantes		Bouton de piste précédente: Appuyez pour rembobiner les pistes												
Mode de l'appareil (USB):	Mode radio:																			
1		Pressez la touche pour changer le fichier musical	Préréglage 1: Appuyez pour accéder à une station préréglée																	
2		Dispositif Apple: Appuyez sur l'une de répéter la chanson. Appuyez à nouveau pour répéter l'album en entier. Appuyez à nouveau pour l'éteindre. Mode USB: Appuyez une fois pour allumer. Appuyez à nouveau pour l'éteindre	Préréglage 2: Appuyez pour accéder à une station préréglée																	
3		Pressez la touche pour changer le fichier musical	Préréglage 3: Appuyez pour accéder à une station préréglée																	
		Appuyez pour jouer des chansons dans un ordre aléatoire	Non utilisé																	
RANDOM																				

Bouton	Fonctionnement
	Touche d'alimentation: Appuyez une fois pour activer la télécommande (l'afficheur LCD indiquera « aucun lien »); Appuyez une seconde fois pour activer le stéréo (l'afficheur indiquera « Bienvenue »); Appuyez une troisième fois pour placer le stéréo en mode « Standby ».
	Bouton audio: Permet l'accès à la plupart des fonctions de son de la chaîne stéréo. Appuyez continuellement pour faire défiler les paramètres suivants (le cas échéant): Bas-Tre-Bal-Fad-DSP-Area-Loud-DX-Stereo.
	Bouton de mode: Appuyez continuellement pour passer entre les modes « RADIO », « USB » et « AUX IN ». « BT AUDIO » apparaît lorsqu'un appareil Bluetooth est apparié avec la chaîne stéréo.
	Bouton de volume vers le haut: Utilisé pour augmenter le volume de 0 à 30
	Bouton de volume inférieur: Utilisé pour réduire le volume de 30 à 0

La télécommande fournie n'offre aucun contrôle sur le fonctionnement externe d'un lecteur auxiliaire, à l'exception du volume et de la sélection de la source. Le lecteur auxiliaire effectue toutes les opérations de lecture externes auxiliaires.

A. Lecture du périphérique média externe

Une télécommande sans fil à radio fréquence (RF) est fournie avec tous les spas munis du système de sonorisation en option. Cette télécommande offre un contrôle de la radio et de certaines des fonctions des appareils médias.

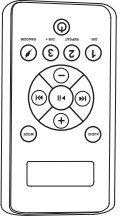

19.3 Fonctions de télécommande

9. **Réglage stéréo** : Appuyez sur le bouton audio neuf fois pour accéder au paramètre stéréo. L'affichage à CL passera à « STEREO », Figure M. Appuyez sur le bouton vers le haut pour sélectionner soit Stereo ou Mono.

Figure M

STEREO

8. **Réglage éloigné** : Appuyez sur le bouton audio huit fois pour accéder au paramètre de distance. L'affichage à CL passera à « DX », Figure L. Appuyez sur le bouton vers le haut pour sélectionner soit Distant (DX ou éloigné) ou Local pour la fréquence des stations. Le paramètre « LOCAL » vous offre une meilleure réception FM lorsqu'une station locale est trop forte. Laissez le paramètre à « DX » si ce problème n'existe pas.

Figure L

DX

7. **Réglage bruyant** : Appuyez sur le bouton audio sept fois pour accéder au paramètre bruyant. L'affichage à CL passera à « LOUD OFF », Figure K. Appuyez sur le bouton vers le haut pour sélectionner soit OFF (arrêt) ou ON (marche).

Figure K

LOUD OFF

1. **Réglage des graves** : Appuyez sur le bouton audio une fois pour accéder au paramètre des graves. L'affichage à CL passera à « BAS 0 », Figure D. Appuyez sur le bouton vers le haut pour régler le paramètre à un maximum de +5. Appuyez sur le bouton vers le bas pour régler le paramètre jusqu'à -5. **Remarque** : Le paramètre par défaut est « 0 ». Cette fonction est désactivée lorsque qu'un paramètre « Digital Sound Processor » (DSP) ou processeur de son numérique) est actif comme « Rock », « Classic » ou « Pop ».
2. **Réglage du son aigu** : Appuyez sur le bouton audio deux fois pour accéder au paramètre du son aigu. L'affichage à CL passera à « TRE 0 », Figure E. Appuyez sur le bouton vers le haut pour régler le paramètre à un maximum de +5. Appuyez sur le bouton vers le bas pour régler le paramètre jusqu'à -5. **Remarque** : Le paramètre par défaut est « 0 ». Cette fonction est désactivée lorsque qu'un paramètre « Digital Sound Processor » (DSP) ou processeur de son numérique) est actif comme « Rock », « Classic » ou « Pop ».

3. **Réglage de balance** : Appuyez sur le bouton audio trois fois pour accéder au paramètre de balance. L'affichage à CL passera à « BAL L=R », Figure F. Appuyez sur le bouton vers le haut pour régler le paramètre à un maximum de 10R (seuls les haut-parleurs de droite auront du volume). Appuyez sur le bouton vers le bas pour régler le paramètre à 10L (seuls les haut-parleurs vde gauche auront du volume).
4. **Réglage de l'atténuation** : Appuyez sur le bouton audio quatre fois pour accéder au paramètre d'atténuation. L'affichage à CL passera à « FAD F=R », Figure G. Appuyez sur le bouton vers le haut pour régler le paramètre à un maximum de 10F (seuls les haut-parleurs à l'avant auront du volume). Appuyez sur le bouton vers le bas pour régler le paramètre à 10R (seuls les haut-parleurs à l'arrière auront du volume).

5. **Réglage du processeur de son numérique (DSP)** : appuyez sur le bouton audio cinq fois pour accéder au paramètre DSP. L'affichage à CL passera à « DSP OFF », Figure H. Appuyez sur le bouton vers le haut pour sélectionner un des paramètres préréglés comme Rock, Classic ou Pop. Si un paramètre préréglé est sélectionné, une petite icône apparaîtra sur l'affichage à CL, Figure I.

6. **Réglage de la région** : Appuyez sur le bouton audio six fois pour accéder au paramètre de la région. L'affichage à CL passera à « AREA USA », Figure J. Appuyez sur le bouton vers le haut pour sélectionner soit USA ou EUR.

Remarque : Vous pouvez régler les paramètres en appuyant sur le bouton audio, en effectuant vos ajustements et en appuyant sur le bouton audio pour passer à la fonction suivante. Si vous quittez les menus des paramètres, appuyez continuellement sur le bouton audio jusqu'à ce que vous atteigniez le paramètre que vous désirez régler.

19.2 Paramètres audio
Le bouton audio, Figure C, vous donne l'accès à plusieurs paramètres de la chaîne stéré. En appuyant continuellement sur le bouton audio, vous pouvez faire défiler les fonctions suivantes : BAS-TRE-BAL-FAD-DSP-AREA-LOUD-DX-STEREO (respectivement).

Figure C

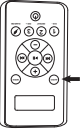

1. Assurez-vous que l'unité stéréo est en mode « Standby ». Le voyant d'alimentation LED sera rouge, Figure A.
2. Appuyez sur n'importe quel bouton de la télécommande pour la mettre en marche. L'affichage à CL de la télécommande indiquera « No Link » (pas de lien).
3. Appuyez et maintenez le bouton « Mode » de la télécommande (Figure B). Dans le même temps, appuyez et maintenez le bouton d'alimentation sur la chaîne stéréo pendant 2 secondes.
4. L'affichage à CL de la télécommande indiquera « Welcome » (bienvenue), « Load » (charger) et « Radio » si la séquence d'appariement a réussi.

Figure B

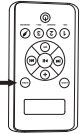
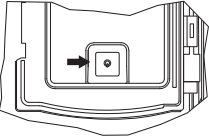

Figure A



Afin que la télécommande puisse faire fonctionner la chaîne stéréophonique, vous devez les appairer en suivant la méthode ci-dessous :

19.1 Appairer la télécommande et la chaîne stéréophonique

AVERTISSEMENT : RISQUE DE DÉCHARGE ÉLECTRIQUE ET DE DOMMAGES À L'ÉQUIPEMENT!
N'installez ou ne retirez jamais des appareils électriques (Dispositif Apple/MP3/USB/AUX/Bluetooth) lorsque vous avez les mains mouillées ou lorsque vous êtes immergé en totalité ou en partie dans l'eau du spa!

MISE EN GARDE : Pour éviter les dommages causés par les éléments naturels, ne laissez jamais vos appareils électriques dans l'armoire des médias lorsque le spa n'est pas utilisé. Ne pulvérisiez jamais l'armoire des médias avec un jet d'eau pressurisé pour toute raison qui soit! Les dommages à l'appareil ou à la chaîne stéréophonique du spa causés par l'infiltration d'eau ne sont pas couverts par la garantie du fabricant! Tout dommage au port de l'armoire des médias ou aux appareils électriques causé par l'usage d'une force excessive ou d'un mauvais alignement lors de l'insertion ou du retrait n'est pas couvert par la garantie.



19.0 Chaîne stéréophonique de spa BLUEWAVE® en

option

Pour commencer à profiter de votre nouveau récepteur stéréophonique, veuillez lire entièrement les directives de fonctionnement suivantes.

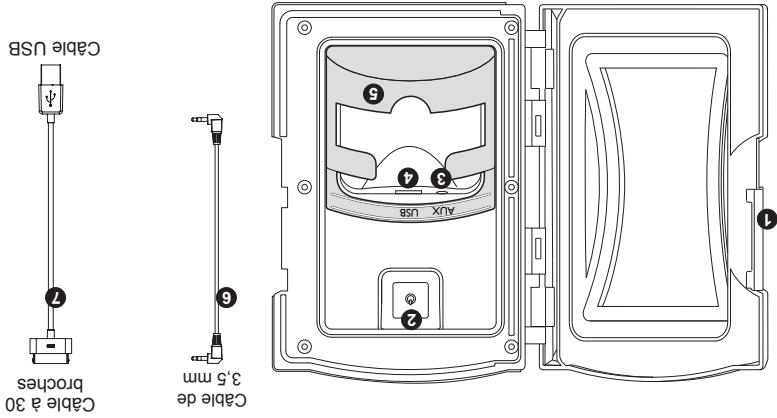

1. **Poignée de l'armoire des médias :** Glissez la poignée pour verrouiller et déverrouiller la porte protectrice.

2. **Touche d'alimentation :** Appuyez sur la touche d'alimentation une fois pour allumer le « système stéréo ». Appuyez une deuxième fois pour placer le stéréo en mode « Standby » et le voyant rouge sera allumé.

3. **Connecteur de prise d'entrée auxiliaire :** Vous permet de relier un appareil auxiliaire en utilisant un câble de 3,5 mm.
4. **Connecteur d'appareil bus sériel universel « USB » :** Vous permet de relier votre appareil grâce à un port USB et un câble USB compatible à votre appareil.

5. **Base de retenue d'appareil auxiliaire :** La base amovible tient solidement l'appareil auxiliaire, comme un iPod/iPhone, en place. Elle peut être enlevée pour les appareils plus gros.

6. **Câble de 3,5 mm « acheté séparément » :** Utilisez ce câble pour relier votre appareil auxiliaire ou MP3 à la chaîne stéréophonique par l'entremise de la connexion « AUX ».

7. **Câble à 30 broches d'Apple au câble USB « acheté séparément » :** Utilisez ce câble pour relier votre appareil iPod, iPhone ou MP3 à la chaîne stéréophonique par l'entremise de la connexion « USB ».

⚠ DANGER
RISQUE DE CHOC OU D'ELECTROCUTION

Consigne de sécurité importante : l'effet d'un court-circuit ou d'une surcharge peut entraîner des dommages matériels graves. Cette notice ne constitue pas un mode d'emploi. Lisez attentivement la notice de votre modèle.

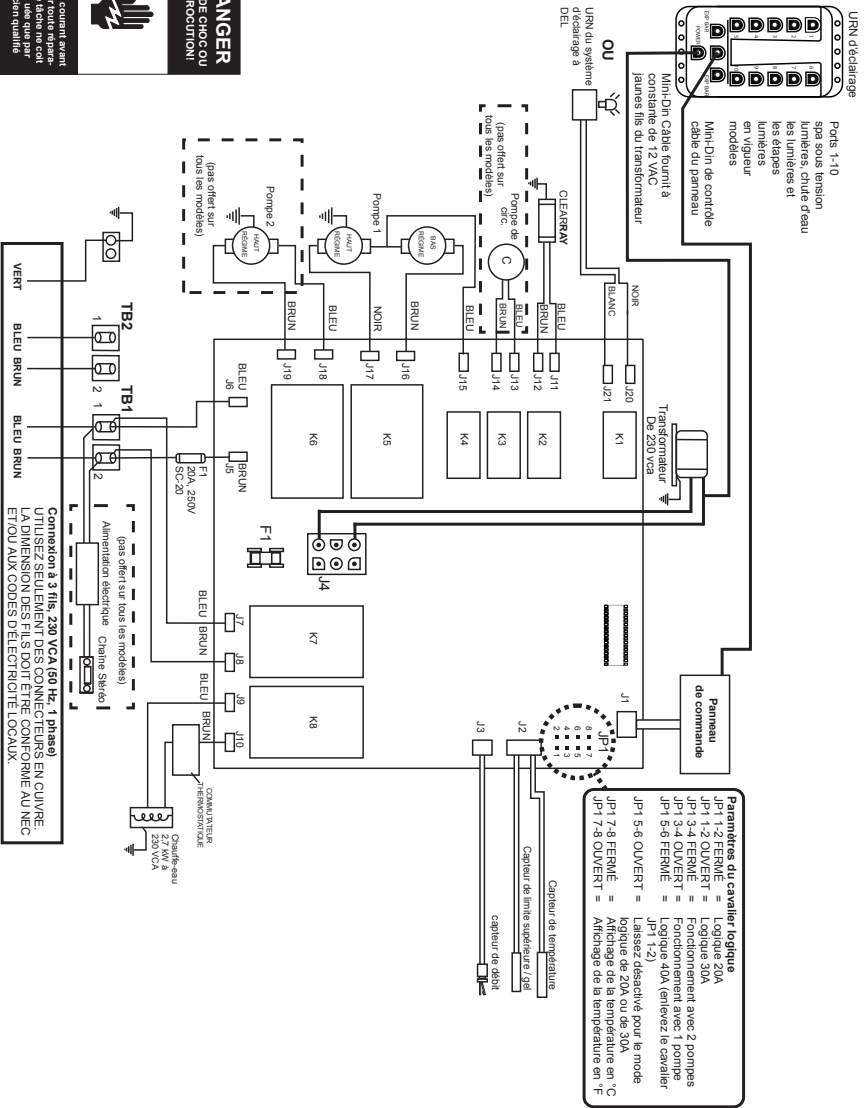

18.0 Diagramme schématique pour modèles Certa, Chisee, Hamilton et Montclair à l'exportation (50 Hz)
 Ce diagramme schématique s'applique pour tous les modèles à l'exportation.

URN d'éclairage

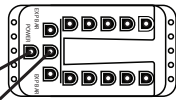

Ports 1-10
spa sous tension
lumières, chute d'eau
les lumières et
les étapes
des lumières
en vigueur
modèles

Mini-Din de contrôle
câble du panneau

Mini-Din. Câble fourni à
constante de 12 V.A.C
fautes fils du transformateur

Réglages du cavalier de logique J1
 J1 P1 1-2 FERMÉ = Logique 20 A (réglage d'usine par défaut)
 J1 P1 1-2 OUVERT = Logique 30 A (réglage d'usine)
 J1 P1 1-3 FERMÉ = Logique 50 A (réglage d'usine)
 J1 P1 1-3 OUVERT = Logique 70 A (réglage d'usine)
 J1 P1 7-8 OUVERT = Température affichée en °F

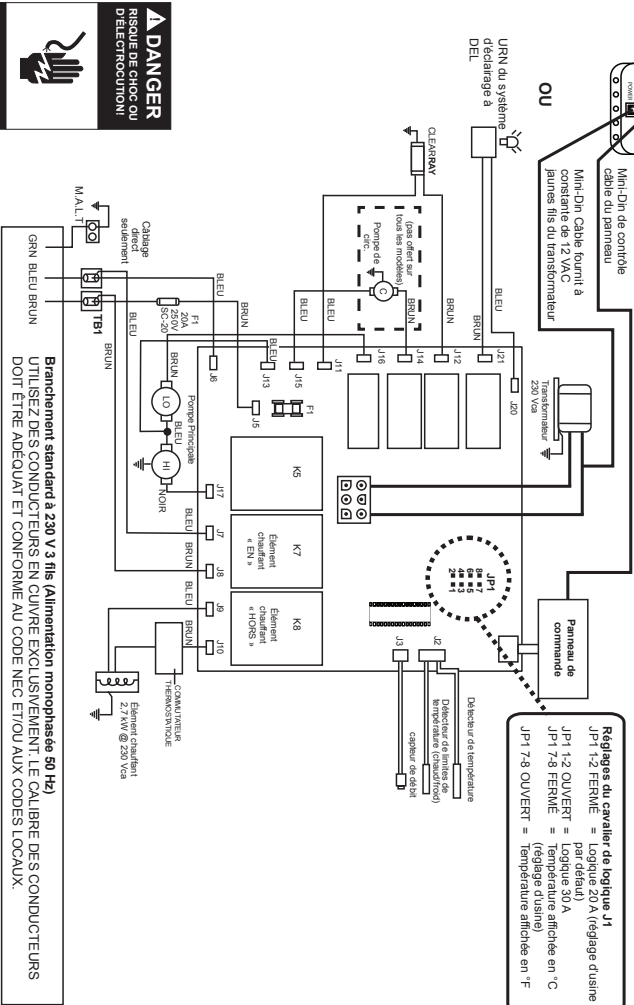

Branchement standard à 230 V 3 fils (Alimentation monophasée 50 Hz)
 UTILISER DES CONDUCTEURS EN CUIVRE EXCLUSIVEMENT. LE CALIBRE DES CONDUCTEURS
 DOIT ÊTRE ADEQUAT ET CONFORME AU CODE NEC ET/OU AUX CODES LOCAUX.

17.0 Diagramme schématique pour le modèle Dover à l'exportation (50 Hz)

Ce diagramme schématique s'applique pour tous les modèles à l'exportation Dover.

⚠ DANGER
 RISQUE DE CHOC OU
 D'ÉLECTROCUTION!

Consulte le manuel avant
 d'effectuer toute répara-
 tion. Cette notice ne doit
 être affectée que par
 un technicien qualifié.

15.0 Diagramme schématique pour les modèles Dover Nord-Américain 60 Hz convertible Nord-Américain 120/240 Vca 60 Hz convertibles.



Coupez le courant avant un technicien qualifié.
Ne touchez pas les fils. Cette tâche ne doit être effectuée que par un technicien qualifié.

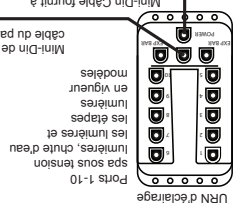

Réglage de cavalier de logique « J1 »
 JP1 1-Z-FERME : Logique 30A (branchement)
 JP1 1-2-OUVERT : Logique 10A (branchement)
 JP1 1-2-OUVERT : Logique 10A (branchement)
 JP1 2-4-OUVERT : Logique 10A (branchement)
 JP1 2-4-FERME : Logique 30A (branchement)
 JP1 7-8-FERME : Température affichée en °C
 JP1 7-8-OUVERT : Température affichée en °F

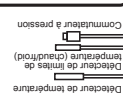

Ce dispositif est conforme à la réglementation de l'article 15 des normes de la FCC. Le fonctionnement est assuré aux deux conditions suivantes:
 1. Cet appareil ne doit pas causer d'interférence nuisible.
 2. Cet appareil doit accepter toute interférence reçue incluant un mauvais fonctionnement.

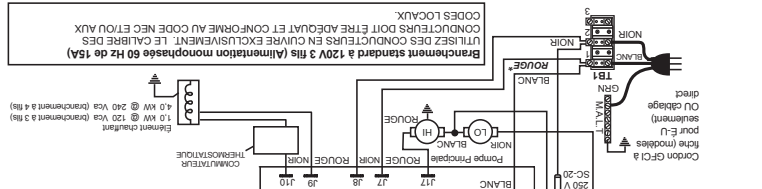

ATTENTION! DANGER DE CHOC ELECTRIQUE Laissez le disjoncteur d'alimentation ouvert en tout temps lors du câblage ou de la configuration des cavaliers de circuit imprimé.

Branchement convertible pour élément chauffant 120/240 Vca à 4 fils

1. Retirez et disposez du cordon GFCI installé en usine.
2. Sur la plaque à bornes TB1, déplacez le R/OUGC[®] de la borne #1 à la borne #3 comme montrée au schéma.
3. Reliez les perçages au panneau d'alimentation. Utilisez des conducteurs en cuivre EXCLUSIVEMENT. Le calibre des conducteurs doit être adéquat et conforme à l'ÉLECTRIEN EXPERT DOIT ÊTRE DISPOSÉ À UNE DISTANCE D'AU MOINS 1,52 M DES MURS INTÉRIEURS DU SPA ET DOIT ÊTRE VISIBLE.
4. Si le bain chauffant est branché sur un circuit de 30A, assurez-vous que le cavalier fourni est installé entre les broches #1 et 2 de JP1 sur le circuit imprimé. Si le bain chauffant est branché sur un circuit de 40A, assurez-vous que le cavalier fourni est installé entre les broches #1 et 2 de JP1 sur le circuit imprimé. Si le bain chauffant est branché sur un circuit de 40A, assurez-vous que le cavalier fourni est installé entre les broches #1 et 2 de JP1 sur le circuit imprimé.

DU COMMUTATEUR ON/OFF (MARQUÉ À L'ÉTAT) LE DISJONCTEUR DU PANNEAU INTÉRIEURS DU SPA ET DOIT ÊTRE VISIBLE

14.5 Aucune chaleur

1. Vérifiez le réglage du thermostat.
2. Laissez le couvercle du spa en place pendant le chauffage.
3. Vérifiez les réglages pour vous assurer que le spa est en mode de filtration/chauffage économique (page 35).

Si vous ne parvenez pas à régler le problème après avoir vérifié les points ci-dessus, veuillez appeler votre marchand afin de planifier la visite d'un réparateur. Nous fabriquons les meilleurs spas de l'industrie. Néanmoins, nous mettons tout en œuvre pour améliorer la qualité et les fonctions de nos produits. Vos commentaires, en tant que propriétaire d'un spa Sundance, sont indispensables à ce processus. Si vous souhaitez nous faire part de vos commentaires ou suggestions ou être informé au sujet des nouveautés relatives à votre spa, veuillez nous écrire.

Nous vous **FÉLICITONS** de votre bon goût et sommes heureux de vous accueillir dans la famille la plus heureuse et la plus détendue du monde!

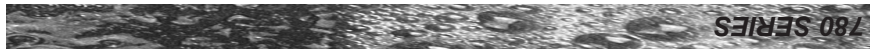

14.0 Procédures de dépannage

Dans l'éventualité peu probable où votre spa Sundance ne fonctionnerait pas comme vous croyez qu'il le devrait, veuillez d'abord passer en revue toutes les directives de fonctionnement du présent manuel, puis vérifiez le message qui apparaît sur l'affichage du panneau de commande. Ensuite, si vous demeurez insatisfait du fonctionnement de votre installation, veuillez suivre les directives de dépannage appropriées.

Remarque : Si l'un des cordons d'alimentation des accessoires est endommagé, il doit être remplacé par un technicien agréé.

14.1 Aucune composante ne fonctionne (p. ex., pompe, éclairage) Vérifiez les éléments suivants :

1. Le spa est-il sous tension ?
2. Le disjoncteur de la maison s'est-il déclenché ?
3. Téléphonnez à votre détaillant agréé.

14.2 La pompe ne fonctionne pas, mais l'éclairage fonctionne

Appuyez sur le bouton JETS 1 :

1. Si aucun mouvement d'eau n'est détecté, assurez-vous que le spa est sous tension et vérifiez le niveau de l'eau. Si le problème persiste, contactez votre marchand Sundance agréé.
2. Si la pompe principale fonctionne, mais que l'eau ne jaillit pas des jets. La pompe est peut-être désamorcée. Cela peut se produire lorsque le spa est vidé puis rempli de nouveau. Appuyez sur le bouton JETS 1 à plusieurs reprises, ne laissez jamais le moteur tourner pendant plus de 5 à 10 secondes à la fois. Coupez l'alimentation électrique et laissez l'air s'échapper en desserrant le bouchon du sélecteur de massage ou en retirant le filtre. Consultez la Section 8,2 (page 30) pour obtenir des instructions détaillées. Assurez-vous de resserrer le bouchon du sélecteur de massage ou de reposer le filtre avant de remettre le spa sous tension et de redémarrer la pompe.

14.3 Mauvais fonctionnement du jet

1. Appuyez sur le bouton JETS 1 pour vous assurer que la pompe 1 est en marche.
2. Faites tourner la commande d'air dans le sens des aiguilles d'une montre jusqu'à la position « on » (marche).
3. Assurez-vous que le filtre n'est pas sale. Nettoyez-le au besoin.
4. Assurez-vous que les jets sont complètement ouverts.

14.4 Eau trop chaude

Réduisez le réglage du thermostat pour que la pompe de circulation cesse de fonctionner.

13.7 ICE s'affiche sur le panneau d'affichage

Protection contre le gel – Une condition de gel potentiel a été

détectée. Il n'y a aucune mesure à prendre. La pompe principale

continue de faire circuler de l'eau chaude dans la tuyauterie

jusqu'à ce que le spa soit hors de danger.

Remarque : « ICE » apparaît uniquement lorsque le spa est en mode Economy (économie).

13.8 - - - s'affiche sur le panneau de commande

AVERTISSEMENT : RISQUE D'HYPERTHERMIE (SURCHAUFFE) CAUSANT UNE BLESSURE GRAVE, DES BRÛLURES OU DES MARQUES.

AVERTISSEMENT ! NE PAS ENTRER DANS L'EAU DU

SPA ! Le logiciel de sécurité « Sentinelle » a été déclenché et le

spa est désactivé. Un problème pouvant endommager le spa ou

ses composantes a été détecté. Communiquez avec votre détaillant

agréé.

13.9 Panneau d'affichage bib (ampoule)

La lampe UV doit être remplacée. Le message basculera en

clignotant entre « bib » et la température de l'eau. Le compte à

rebours de la lampe UV doit être réinitialisé (Section 10,6, page 39).

Une nouvelle lampe UV peut être achetée auprès d'un détaillant local.

bib

ICE

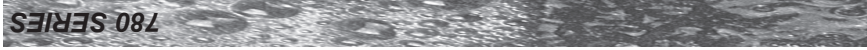

13.4 SN2 s'affiche sur le panneau de commande
 Capteur ouvert ou court-circuité (chauffe-eau désactivé). Le capteur de température ne fonctionne pas. Ne confiez cette réparation qu'à un détaillant agréé.



13.5 FL1 ou FL2 s'affiche sur le panneau de commande

La mention « FL1 » clignote pour indiquer que l'interrupteur de débit fonctionne mal (ouvert), que la cartouche de filtre de la pompe de circulation est très sale ou qu'une « poche d'air » s'est formée à l'entrée de la pompe de circulation. La mention « FL2 » signifie que l'interrupteur de débit fonctionne mal (fermé).

- Cette anomalie causera une surchauffe du chauffe-eau. La pompe principale peut aussi être désactivée.
- Ce problème peut être attribuable à une interruption de l'écoulement de l'eau, à une cartouche de filtre excessivement sale, à la formation d'une « poche d'air » à l'entrée de la pompe, ou à un interrupteur de débit défectueux.

Pour corriger la situation :

1. Vérifiez que le niveau de l'eau est au-dessus de tous les jets et sous le plus bas des orillers. Ajoutez de l'eau si nécessaire.



2. Assurez-vous que la cartouche de filtre n'est pas excessivement sale ou obstruée. Consultez la Section 11,1 (page 42).
3. Purgez la « poche d'air » de l'entrée de la pompe de circulation en enlevant la cartouche de filtre. Tenez votre boyau d'arrosage sur le raccord du filtre de la paroi (avec la grille) en utilisant un chiffon comme capuchon autour de l'extrémité du boyau d'arrosage. Demandez ensuite à un assistant de faire couler l'eau pendant 30 secondes, puis de couper l'eau. Réinstallez la cartouche de filtre et vérifiez le spa. Consultez la Section 11,1 (page 42).
4. Si la pompe circulatrice ne fonctionne pas, coupez le courant du disjoncteur principal et rebranchez-le. La pompe circulatrice se remettra donc en mode primaire. Une fois la pompe de retour en fonction primaire, l'erreur sera supprimée.
5. Si le problème persiste, contactez votre marchand agréé.



13.6 COL s'affiche sur le panneau de commande

Condition de refroidissement – Si la température de votre spa est de 11°C (20°F) plus froide que la température de consigne actuelle. La pompe et le chauffe-eau s'activent pour élever la température à moins de 8°C (15°F) de la température de consigne. Il n'y a aucune mesure corrective à prendre.

Remarque : Durant les périodes froides, vous pouvez envisager d'augmenter le nombre de cycles de filtration. « COL » apparaît uniquement lorsque le spa est en mode Economy (économie).

13.3 SN1 s'affiche sur le panneau de commande
 Capteur ouvert (chauffe-eau désactivé) ou capteur court-circuité (spa désactivé). Le capteur de température supérieure est défectueux. Ne confiez cette réparation qu'à un détaillant agréé.



AVERTISSEMENT ! NE PAS ENTRER DANS L'EAU
DU SPA ! Eau trop chaude. Protection contre la surchauffe. Chauffe-eau désactivé. La température de l'eau du spa est supérieure aux limites acceptables. Lorsque la température de l'eau mesurée dépasse de 1°C (2°F) la température de consigne, la pompe de circulation cesse de fonctionner pour réduire le chauffage (friction). Pour corriger la situation, enlevez le couvercle du spa pour accélérer le refroidissement (**ATTENTION ! Assurez-vous de toujours placer le couvercle sur le spa si des enfants sont présents !**) Si le problème persiste, contactez votre marchand Sundance agréé.



AVERTISSEMENT : RISQUE D'HYPERTHERMIE (SURCHAUFFE) CAUSANT UNE BLESSURE GRAVE, DES BRÛLURES OU DES MARQUES.



13.2 Etat de surchauffe

Lorsque la température de l'eau du spa dépasse de 1°C (2°F) la température de consigne, le spa passe en mode « logique estivale ». La pompe de circulation cesse automatiquement de fonctionner pour éviter que l'eau ne se réchauffe encore plus, évitant de créer une situation de surchauffe. Ce paramètre ne peut pas être programmé par l'utilisateur.

Remarque : La logique estivale ne s'active pas si la température de l'eau du spa atteint 35°C (95°F). Cette situation est plus susceptible de survenir par temps très chaud. N'oubliez pas que la capacité de refroidissement du spa est directement liée à la température ambiante. Une température ambiante excessivement chaude peut empêcher le spa de se refroidir compte tenu qu'il est entièrement isolé pour éviter les pertes de chaleur et minimiser les coûts de fonctionnement.



13.1 Logique estivale

Un certain nombre de fonctions intégrées à votre spa servent à le protéger contre les dommages et/ou à vous aider à résoudre les problèmes. Consultez les Sections 13,1-13,9 ci-dessous qui comprennent une liste de messages d'erreur possible accompagnés de leur signification. **Exigez toujours des pièces de rechange d'origine Sundance.**

13.0 Dépistage d'anomalies/messages d'erreur

MISE EN GARDE : NE PAS TOUCHER LA NOUVELLE

renferme la peau formeraient alors des taches sur la lampe, ce qui en réduirait la durée de vie. Utiliser le gant de latex fourni pour manipuler la lampe UV.



17. Faire glisser la nouvelle lampe UV (4) dans le tube de quartz, Figure 3.
18. Réinstaller la gaine protectrice noire (8) sur l'écran à compression (7).
19. Réinstaller le couvercle (10) et le joint d'étanchéité (9), et visser le tout en place.
20. Rebrancher le système CLEARRAY au panneau de contrôle et remettre la spa sous tension.
21. Mettre la vieille lampe UV au rebut en respectant la réglementation en vigueur.

MISE EN GARDE : La lampe UV du système CLEARRAY contient du mercure. La mettre au rebut en respectant la réglementation en vigueur. Voir le site www.lamprecycle.org



22. Une fois le disjoncteur remis sous tension, vérifier le ballast (12), Figure 7, pour vous assurer que le système CLEARRAY fonctionne bien. Une lumière verte indique que le système CLEARRAY est en marche; elle devrait être allumée en tout temps. Une lumière rouge indique que la lampe UV est activée.

Figure 7

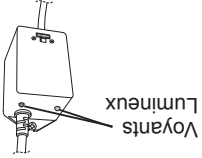

- avant de les y insérer complètement.
- Remarque :** Pour ne pas endommager la lampe UV, prendre soin de bien aligner les fiches de la lampe UV (4) avec les trous de la douille (5) utiliser le gant de latex fourni lorsque vous manipulez la lampe UV.
16. Rebrancher la douille de la lampe (5) à la nouvelle lampe UV (4);
- la commande AVANT de passer à l'étape 16.**
- disjoncteur à OFF (arrêt), débranchez le système CLEARAY de vous qu'il n'y ait aucune eau visible. Mettez la pompe et le d'entretien du tube au quartz, de l'étape 1 à l'étape 14. Assurez-**
- de l'eau, ARRÊTEZ et réparez la fuite en reprenant la procédure cinq minutes et assurez-vous qu'il n'y ait pas de fuite. Si vous voyez de faire circuler l'eau à travers le système CLEARAY. Attendez
15. **Test no 2 :** Rebranchez le système CLEARAY à la commande. Mettez le disjoncteur à ON (en marche) et la pompe en marche afin de faire circuler l'eau à travers le système CLEARAY. Attendez
13. Vous assurer qu'il n'y a aucune fuite d'eau AVANT de passer à l'étape 15.
14. **Test no 1 :** L'eau ne doit pas dégoutter de l'écrou à compression (7). S'il y a de l'eau, arrêter et resserrer l'écrou à compression (7) d'un quart de tour tout au plus à l'aide d'une pince multiprise à crémallière. Si cela ne règle pas la fuite d'eau, refaire les étapes 1 à 13. Vous assurer qu'il n'y a aucune fuite d'eau AVANT de passer à l'étape 15.
13. Remplir le spa.
- le tournant dans le sens **horaire**.
12. Réinstallez et serrez l'écrou de compression du joint de quartz (7) en bague d'étanchéité noire (13).
11. Remettre en place la rondelle de compression en acier inoxydable (6) à l'extrémité ouverte du tube de quartz (2). La pousser contre la petite portion du tube est visible lorsqu'il est installé correctement.
- vous assurant qu'il est bien placé dans le porte-tube. Seule une dans l'enceinte (1) en commençant par l'extrémité bombée et en l'extrémité ouverte du tube de quartz. Insérer le nouveau tube (2) bris durant le transport. Installer la bague d'étanchéité noire (13) à coussinet installé sur le tube original servait à le protéger contre les bombée du nouveau tube de quartz. Cela est normal puisque le tire de l'ancien tube il n'y a pas de coussinet noir sur l'extrémité
10. **Remplacement du tube de quartz :** Vous remarquerez qu'au comment toute trace de produit nettoyant utilisé à l'étape précédente.
9. Rincer le tube de quartz avec de l'eau propre pour enlever complètement

DANGER : Ne pas utiliser de produits abrasifs, car ils pourraient rayer la surface du tube de quartz.



douches.

8. **Nettoyage du tube de quartz :** Essuyer le tube avec un essuie-tout ou un chiffon sec. Au besoin, utiliser un produit d'entretien domes-tique conçu pour enlever les dépôts calcaires dans les bains et

Entretien du tube de quartz et remplacement de la lampe CLEARRAY® :

Remarque : L'emplacement et le branchement du système CLEARRAY peuvent varier selon le modèle.

1. Mettre le disjoncteur du spa hors tension. **VI-DANGER DE VOTRE SPA.** Débrancher le système CLEARRAY du panneau de contrôle, Figure 2.

Remarque : Si vous n'allez que remplacer l'ampoule UV, il n'est alors pas nécessaire de vider le spa. Vous devrez le vider si vous remplacez ou nettoyez le tube au quartz.

DANGER : NE RETIREZ JAMAIS LE COUVERCLE AVANT D'AVOIR COUPÉ LA SOURCE D'ALIMENTATION ET VIDÉ VOTRE SPA.

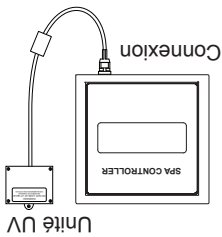

Figure 2

2.

Une fois la lampe UV refroidie, enlever le couvercle (10) et le joint d'étanchéité (9) du système CLEARRAY en dévissant les quatre vis (11).

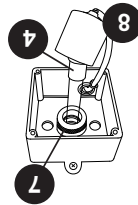

Figure 3

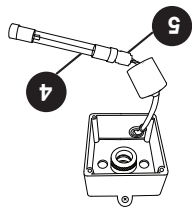

Figure 4

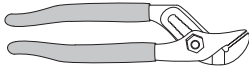

Figure 5

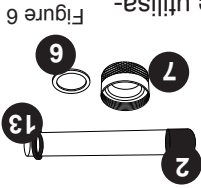

Figure 6

3. Enlever la gaine protectrice noire (8) en la faisant glisser le long du câble pour l'éloigner de l'écran à compression (7), Figure 3.
4. Retirer délicatement la lampe UV (4) du tube de quartz.
5. Retirer la douille (5) de la lampe UV (4), Figure 4.
6. Retirez l'écran de compression du joint de quartz (7) en le tournant dans le sens **antihoraire**, Figure 3. Utilisez une paire de pinces multiprises si nécessaire, Figure 5. Vous remarquerez qu'une rondelle de compression en acier inoxydable (6) glisse sur le tube de quartz. Conservez la rondelle (6) pour une utilisation ultérieure, Figure 6. Il existe également un joint d'étanchéité noir (13); saisissez le joint d'étanchéité noir, puis retirez lentement et délicatement le tube de quartz.
7. Vous pouvez maintenant nettoyer ou remplacer le tube de quartz (2). Pour nettoyer le tube (2), suivre les étapes 8 et 9, puis passer à l'étape 10. S'il faut remplacer le tube (2), sauter les étapes 8 et 9, et passer directement à l'étape 10.

- DANGER** : METTRE LE DISJONCTEUR DU SPA HORS TENSION.
- MISE EN GARDE** : VIDÉZ LE SPA SI VOUS ALLEZ REM-PLACER OU NETTOYER LE TUBE AU QUARTZ!
- MISE EN GARDE** : LAISSER LA LAMPE REFRROIDIR AVANT DE LA RETIRER DU TUBE DE QUARTZ.
- DANGER** : NE JAMAIS REGARDER L'AMPOULE LORSQU'ELLE EST ALLUMÉE. CELA POURRAIT EN-TRAÎNER DE GRAVE LÉSIONS OCULAIRES OU LA CÉCITÉ.

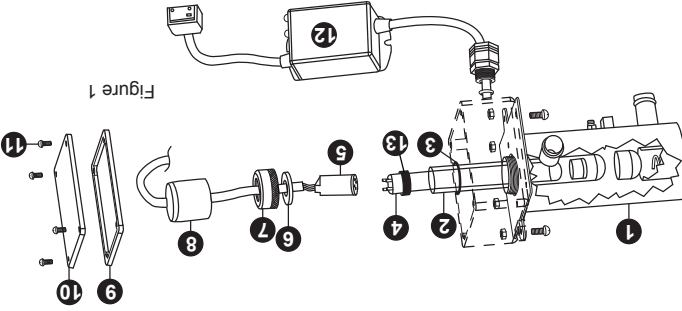

Figure 1

Important : Il est **OBLIGATOIRE** de remplacer la lampe UV et de nettoyer le tube de quartz tous les 12 mois pour en assurer une performance maximale.

12.4 Entretien du Tube de Quartz

La lampe doit être remplacée après un an. Un message s'affiche sur l'écran ACL lorsque le temps alloué est expiré. Pour effacer le message « bilb » (ampoule), une nouvelle lampe doit être installée et le compteur doit être réinitialisé (Section 10.6, page 39).

Le système CLEARRAY ne fonctionne que lorsque la pompe de circulation est en marche et s'arrête lorsqu'une ou l'autre des pompes à jets est actionnée manuellement pendant l'utilisation du spa. Le système demeurera éteint pendant cinq minutes après que les deux pompes à jets sont arrêtées ou sont éteintes manuellement, puis le fonctionnement reprend uniquement si la pompe de circulation est programmée à fonctionner.

Le système CLEARRAY ne fonctionne que lorsque la pompe de circulation est en marche et s'arrête lorsqu'une ou l'autre des pompes à jets est actionnée manuellement pendant l'utilisation du spa. Le système demeurera éteint pendant cinq minutes après que les deux pompes à jets sont arrêtées ou sont éteintes manuellement, puis le fonctionnement reprend uniquement si la pompe de circulation est programmée à fonctionner.

Le système CLEARRAY est standard sur tous les modèles.

12.2 Assainissement

Pour détruire les bactéries et les composés organiques dans l'eau du spa, l'addition d'un désinfectant doit être constamment répétée. Le chlore et le brome sont les deux produits les plus populaires utilisés de nos jours. La cartouche minérale SunPurity™ est conçue spécialement pour votre spa. Plusieurs autres additifs sont aussi disponibles pour votre spa. Certains sont nécessaires pour compenser le déséquilibre des proportions chimiques et d'autres sont des traitements cosmétiques ou d'atténuation de la sensation ou de l'odeur provenant de l'eau. Votre dépositaire autorisé Sundance peut vous conseiller sur l'utilisation de ces additifs. Lorsque vous ajoutez un traitement-choc au spa (avec ou sans chlore) ou des produits chimiques pour équilibrer le pH, activez la(s) pompe(s) à jet et laissez le couvercle du spa ouvert pendant au moins 20 minutes. Cela permettra aux vapeurs excessives des produits chimiques de quitter le spa, de protéger les coussins et les boutons en plastique d'une attaque chimique.

AVERTISSEMENT : RISQUE DE BLESSURE, DE NOYADE OU DE PIÉGAGE!



Ne laissez jamais votre spa sans surveillance pour quelque raison que ce soit lorsque son couvercle est enlevé et qu'il est accessible par de jeunes enfants ou des animaux.

MISE EN GARDE : RISQUE DE BLESSURE OU DE DOMMAGES AU SPA!

N'ajoutez jamais de pastilles de chlore (trichlor) ou de l'acide à l'eau de votre spa pour quelque raison que ce soit! Ces produits chimiques peuvent endommager les composants de votre spa, brûler ou irriter votre peau, créer une démangeaison et annuler la garantie du fabricant de votre spa.

12.3 Système de purification d'eau CLEARRAY® (à UV)

Notre système de purification d'eau est installé en usine sur votre nouveau spa et commencera instantanément la désinfection de votre eau. Le système de purification d'eau CLEARRAY est une technologie exclusive qui

utilise la technique à UV naturelle pour désinfecter votre eau et supprimer les bactéries, les virus et les algues dans les spas portatifs. La lumière ultraviolette, également connue sous le nom d'UV-C ou de lumière germicide, détruit les microorganismes en perturbant leur ADN afin qu'ils ne puissent pas se reproduire et soient considérés comme morts. Le ballast est la source d'alimentation du système de purification; il dispose de deux voyants à DEL. Le voyant vert indique l'entrée de l'alimentation électrique et le voyant rouge indique que le

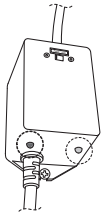
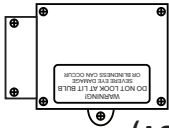

Le pH est une mesure de l'acidité ou de l'alcalinité relative de l'eau sur une échelle de 0 à 14. Le point intermédiaire de 7 est dit neutre, au-dessus de quoi l'eau est alcaline, et en dessous, acide. Dans l'eau du spa, il est très important de maintenir une légère alcalinité de 7,4 à 7,6 pH. Les problèmes s'aggravent en proportion de l'éloignement de cette plage de mesure. Un pH trop bas sera corrosif pour les métaux de l'équipement du spa. Un pH trop élevé entraînera le dépôt de minéraux sur la surface intérieure (tartre). En outre, la capacité des assainissants de purifier le spa est grandement affectée lorsque le pH de l'eau s'écarte de la plage idéale. C'est pourquoi presque toutes les trouses de test pour spa comprennent une mesure du pH ainsi que celle de l'assainissant.

12.1 Contrôle du pH

MISE EN GARDE : N'entreposez jamais les produits chimiques du spa à l'intérieur de sa bâte pour équipements. La bâte d'équipements peut atteindre des températures élevées puisqu'il s'agit de l'endroit où se trouvent les appareils électriques à haute tension. Cet endroit n'est pas conçu pour l'entreposage.

Augmentera le risque de contracter une maladie hydrique (comme une infection, des bactéries ou un virus) et/ou des troubles respiratoires;

- Endommagera l'équipement, les composants et la coquille du spa qui ne sont pas couverts par la garantie du spa.

AVERTISSEMENT : NE PAS MAINTENIR LA QUALITÉ DE L'EAU :



Pour réduire le risque d'attraper une maladie hydrique (comme une infection, des bactéries ou un virus) et/ou des troubles respiratoires, gardez la qualité de l'eau dans les limites précises. Cela vous permettra de profiter davantage de votre spa et de prolonger la vie utile de son équipement. Cela nécessite une attention régulière puisque la chimie de l'eau est le résultat d'un équilibre de plusieurs facteurs. Toute remise à plus tard concernant l'entretien de l'eau conduira à une mauvaise condition et un état possiblement malsain de l'eau non recommandés pour la baignade et même endommager votre spa. Pour obtenir des conseils particuliers concernant la conservation de la qualité de l'eau, consultez votre dépositaire autorisé Sundance qui peut vous recommander les produits chimiques appropriés requis pour l'entretien et la désinfection de l'eau de votre spa.

12.0 Entretien de la qualité de l'eau

11.9 Remplacement des vis sur la porte d'accès

Le spa est expédié avec des vis Phillips qui maintiennent la porte en place lors du transport. Vous pouvez utiliser les vis Phillips si vous préférez utiliser un outil lorsque vous accédez au compartiment de l'équipement. Des vis de serrage (Figure A) sont comprises dans la garantie et elles peuvent être utilisées pour remplacer les vis Phillips et permettre un accès sans outil au compartiment de l'équipement. Pour remplacer les vis Phillips par les vis de serrage, suivez les étapes ci-dessous (Figure B) :

1. Retirez les vis Phillips, une à la fois, dans le sens inverse des aiguilles d'une montre à l'aide d'un tournevis Phillips.
2. Dès que vous retirez une vis Phillips, remplacez-la par une vis de serrage. Tournez simplement la vis de serrage dans le sens des aiguilles d'une montre, puis serrez à la main.

Remarque :

- Rangez les vis Phillips dans un endroit sûr au cas où vous en auriez besoin plus tard.
- Pour éviter de se blesser, plus d'une personne doit effectuer l'étape ci-dessus.

11.10 Porte d'accès

La porte d'accès permet un accès rapide au compartiment de l'équipement et aux composants sans la nécessité de dévisser le panneau. Pour retirer la porte d'accès, suivez les étapes suivantes :

1. Repérez les boulons de blocage de la porte d'accès sur la partie supérieure du panneau avant, Figure A.
2. Tournez les boulons de blocage antihoraire la position déverrouillée. Cette action délogera le panneau du bâti du spa, Figure B.
3. Basculez doucement et lentement le panneau vers l'avant pour le retirer. Cette action exposera le compartiment de l'équipement pour permettre un accès facile aux composants. Disposez le panneau dans un endroit sûr pour éviter de l'endommager.

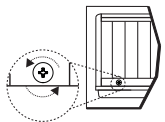
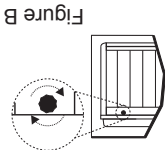
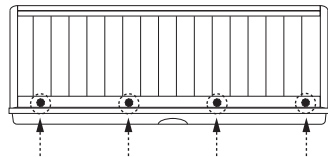
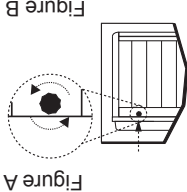

Figure B

Figure A

11.8 Redémarrage du spa par temps froid

Si vous souhaitez redémarrer votre spa après qu'il ait reposé à vide par temps froid, sachez que certaines parties de la tuyauterie risquent d'être encore gelées. L'eau ne pouvant pas circuler normalement, votre spa pourrait de ne pas fonctionner correctement, ce qui risque d'endommager l'équipement. Nous vous recommandons de prendre conseil auprès de votre marchand avant d'essayer de redémarrer votre spa dans ces situations.

Pour toute question concernant l'hivernage de votre spa ou son utilisation pendant l'hiver, consultez votre marchand Sundance agréé.

10. Remplacez les panneaux latéraux du caisson et couvrez le spa afin que l'humidité ne puisse y pénétrer.
 9. Desserrez le collier de serrage du tuyau au fond du système CLEAR-RAY® et sortez le tuyau du raccord du système CLEAR-RAY (tournez le tuyau vers l'avant et vers l'arrière tout en tirant vers le bas). Inclinez le tuyau vers le bas et laissez-le se vidanger, puis réinstallez le tuyau et le collier. Retirez le couvercle du système CLEAR-RAY pour avoir accès à la lampe UV et au tube de quartz. Retirez la lampe UV et rangez-la dans un endroit sûr. Retirez le tube de quartz et séchez-le, puis remontez-le. En fonction de la durée de temps, songez à remplacer la lampe UV lorsque vous recommencerez à utiliser votre spa.
 8. Desserrez la bride du tuyau de l'arrivée de la pompe de circulation se trouvant derrière la boîte de commande (Figure A, page 21), puis dégagez le tuyau (tournez-le de gauche à droite tout en le tirant vers l'extérieur). Inclinez le tuyau pour le vider, puis reposez-le avec sa bride.
 7. Enlevez les panneaux latéraux du caisson pour accéder à l'équipement ; repérez les bouchons de purge, situés à l'avant des pompes (Figure A, page 21). Enlevez-les et laissez l'eau s'écouler des pompes et du chauffe-eau.
 6. Lorsque le niveau de l'eau a fini de baisser, utilisez les moyens disponibles pour éliminer l'eau au fond du spa, comme un aspirateur pour déchets solides et humides.
 5. Ouvrir tous les contrôles d'air et les laisser ouverts jusqu'à ce qu'ils et humides.
 4. Lorsque l'eau descend sous le niveau des sièges, utilisez les moyens nécessaires pour enlever l'eau restant dans la partie creuse des sièges et au fond du spa, comme un aspirateur pour déchets solides et humides.
- Remarque :** Environ 4 à 8 litres (1 ou 2 gallons US) d'eau s'écouleront alors. Utilisez un aspirateur à eau ou un autre moyen pour éviter que l'eau inonde le compartiment. Remplacez les bouchons de purge.

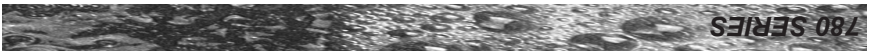

9. Ne pas exposer votre spa au soleil pour de longues périodes car les rayons UV peuvent endommager l'intérieur.
10. Soyez prudent lorsque vous retirez le couvert. Avant d'enlever le couvert, assurez-vous que tous les verrous ont été libérés pour éviter d'endommager les verrous et/ou afin de prévenir les bris aux angles du couvert.
- Remarque:** Ne permettez jamais à quiconque de s'asseoir ou de se tenir sur le couvercle et évitez de le traîner sur des surfaces rugueuses.

11.6 Entretien du caisson synthétique

Le caisson synthétique de votre nouveau spa ne requiert que peu sinon aucun entretien. Pour le nettoyer, essayez-le simplement avec un chiffon propre imbibé d'une solution savonneuse douce.

ATTENTION : Ne nettoyez jamais le caisson avec un boyaud'arrosage au risque de provoquer des courts-circuits à l'intérieur de l'équipement électrique du spa.



11.7 Hivernage

Votre spa Sundance est conçu pour se protéger automatiquement du gel lorsqu'il est correctement utilisé. Dans

les périodes de grands froids, vérifiez périodiquement que l'alimentation électrique du spa n'a pas été coupée. Lors de températures de froid extrême sous 32 ° F (0 ° C), sélectionnez le mode de filtration/chauffage F3 « standard » et programmez la pompe de circulation de manière à ce qu'elle fonctionne 24 heures sur 24 pour empêcher le gel (pages 35 et 38).

Si vous ne souhaitez pas utiliser votre spa par temps froid, ou qu'une panne de courant se prolonge, **il est important de vider toute l'eau du spa. Y compris celle des pompes et de la tuyauterie, pour le protéger des dommages dus au gel.**

L'avis d'un professionnel de votre spa est vivement recommandé, consultez votre marchand Sundance agréé. En situations d'urgence, vous pouvez minimiser les dommages en procédant comme suit :

ATTENTION: COUPEZ L'ALIMENTATION ELECTRIQUE DU SPA.

1. Suivez les directives des page 44 pour vider le spa.
2. Tournez le(s) sélecteur(s) de massage/dériveur à la position combinée du milieu pour permettre à l'eau dans les conduites de plomberie de s'écouler (reportez-vous à la page 32).
3. Tournez la(s) soupape(s) de chute d'eau à la position ouverte permettez à l'eau dans les conduites de plomberie de s'écouler (reportez-vous à la page 34).

11.4 Nettoyage de l'intérieur du spa

Pour préserver le lustre de la surface du spa, il est primordial de ne pas utiliser de nettoyeurs abrasifs ou de nettoyeurs contenant des produits chimiques susceptibles de l'attaquer. Si vous n'êtes pas certain qu'un nettoyeur particulier convient, consultez votre marchand Sundance agréé. Quel que soit le nettoyeur utilisé, prenez bien soin de ne laisser aucun résidu de savon sur la surface. Toute trace de savon risque de produire des problèmes d'écume, une fois le spa rempli.

11.5 Entretien et Maintenance du couvert en vinyle

En utilisant le couvert isolant Sundance dès que le spa n'est pas en utilisation ; vous réduirez considérablement vos frais d'exploitation, le temps pour réchauffer l'eau et les besoins d'entretien. Pour prolonger la vie du couvert ; vous devrez en prendre soin et le nettoyer régulièrement. Voici les instructions d'entretien.

A. Nettoyer et Revitaliser le Couvert de Vinyle

1. Utilisez un tuyau d'arrosage pour libérer les débris et la saleté.
2. À l'aide d'une grande éponge ou d'une brosse à poils doux, utilisez du savon dilué ou doux et nettoyez le dessus en vinyle. Rincez jusqu'à ce que le couvert soit propre et ne laissez pas le savon sécher sur le couvert. N'utilisez pas de savon pour le dessous du couvert.
3. Si vous-platez vérifier auprès de votre distributeur Sundance Spa comment les produits recommandés pour l'entretien et revitalisation du couvert. Pour empêcher le vinyle de s'assécher, assurez-vous d'utiliser un revitalisant ne contenant pas d'agent à base d'huile (pétroleum). De ce fait, le vinyle conservera sa souplesse et les coutures ne s'assècheront pas non plus. N'utilisez pas de solvants, de nettoyeurs abrasifs ou de détergents forts. N'utilisez pas de produits qui contiennent du silicone ou de l'alcool.

B. Instructions pour l'Entretien et Maintenance Supplémentaires:

1. Les débris peuvent s'accumuler sur le couvert du spa. Enlevez la neige ou autres débris vous aiderez à éviter les bris.
2. N'oubliez pas de vernouiller les sangles du couvert pour sécuriser l'entrée au spa non-désirée ou accidentelle.
3. Ne placez pas d'objets lourds sur le vinyle.
4. Ne pas marcher, s'asseoir ou se tenir debout sur le couvert.
5. Ne tirez pas sur les volets/la jupe du couvert ou les sangles de verrouillage pour retirer le couvert.
6. Utilisez uniquement les systèmes de levier recommandés.
7. Utilisez uniquement des produits chimiques et des nettoyeurs recommandés par Sundance Spas.
8. N'oubliez pas de conserver le couvert sur le spa lorsque vous ne vous en servez pas. Maintenir un bon niveau d'eau assure un fonctionnement efficace et une utilisation électrique efficiente.

Procédure de vidage :

1. Coupez l'alimentation électrique du spa au disjoncteur.

2. Localiser la porte de l'armoire et enlever la porte.

La porte est située directement sous le panneau de commande.

3. Localiser le tuyau de vidage tuyau fixé à 2 x lattes de bois 4.

4. Tirez le boyau de drainage de la zone d'équipement (Figure A).

5. Tenez le boyau de drainage au-dessus du niveau de l'eau, puis dévissez le bouchon de drainage (1) en le tournant dans le sens antihoraire (Figure B).

Placez le boyau de drainage sur le sol commencer la vidange en vous assurant de diriger l'eau loin du spa.

6. Une fois le spa vidé, réinstallez le capuchon de drainage sur le raccord du boyau de drainage jusqu'à ce qu'il soit manuellement serré.

NE SERREZ PAS TROP!

7. Enroulez le boyau de drainage et placez-le à l'intérieur de l'armoire d'équipement (Figure A).

8. Réinstallez porte de l'armoire synthétique.

9. Reportez-vous aux instructions recommandées de la Section « Procédure de remplissage du spa » (page 23).

11.3 Entretien des appuie-tête

Au besoin, enlevez et nettoyez les appuie-tête avec de l'eau savonneuse et un chiffon ou une brosse douce. Enlevez toujours les appuie-tête lors de l'ajout de produits chimiques visant à traiter rapidement l'eau du spa. Les coussins peuvent être remis dans le spa lorsque le niveau de désinfectant est stable, suivant les recommandations disponibles sur la couverture intérieure du manuel.

Démontage/nettoyage des appuie-tête



1. Placez les deux mains sur l'appuie-tête, les pouces placés comme sur l'illustration.



1

2. Appuyez avec les pouces sur la lèvre de l'appuie-tête pour la plier vers l'intérieur et vous permettre de la saisir avec le bout des doigts.



2

3. Continuez à courber la lèvre de 5 à 7 cm pour avoir une bonne prise de l'appuie-tête.



3

4. Tirez maintenant doucement l'appuie-tête pour le sortir de la tige dans le logement de la coque du spa.

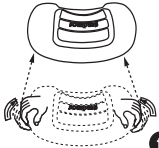

4

5. Nettoyez les appuie-tête à l'aide d'une solution de détergent doux et d'eau tiède. Ne lavez jamais les appuie-tête dans la laveuse et n'utilisez jamais de produits non approuvés !

6. Pour remettre les appuie-tête : Alignez simplement l'appuie-tête sur le logement, au-dessus de la tige de montage, puis enclenchez-le en poussant doucement.

MISE EN GARDE ! VEUILLEZ LIRE CE CI AVANT DE VIDER

L'EAU : Pour éviter d'endommager les composants du spa, coupez le courant à l'aide du disjoncteur avant de le vider. Ne rétablissez le courant qu'une fois le spa rempli. Certaines précautions doivent être prises avant de vider le spa. S'il fait très froid et que le spa est à l'extérieur, ses conduits et ses composants risquent de geler (voir « Hivernage », page 47, Section 11.7). Par ailleurs, s'il fait chaud à l'extérieur, ne laissez pas la surface du spa exposée directement au soleil pendant de longues périodes.



11.2 Vidage et remplissage

Vous souhaitez changer l'eau de votre spa environ tous les 3 mois. La fréquence dépend d'un certain nombre de facteurs, dont la fréquence d'utilisation et le soin apporté à la qualité de l'eau. Vous saurez qu'il est temps de la changer lorsque vous ne pourrez plus empêcher la formation d'écume ou que vous n'éprouverez plus la sensation normale de sa limpidité, même si les principales mesures de son équilibre sont toutes à l'intérieur des paramètres requis.

La durée de vie d'une cartouche de filtre en mailles de polyester est d'environ deux ans si elle est correctement entretenue et si la qualité de l'eau est acceptable. Le petit filtre du deuxième étage ne peut être nettoyé et doit être remplacé (jeté) tous les trois mois, ou au besoin. NE réutilisez PAS cette cartouche ! Si vous tentez de réutiliser cette cartouche, vous réintroduirez des débris dans votre spa ! Les cartouches de rechange sont en vente chez votre marchand Sundance.

LE PRODUIT.

ATTENTION : POUR DIMINUER LE RISQUE D'ENDOMMAGER

- Ne frottez jamais la cartouche de filtre en mailles de polyester avec une brosse car cela peut user et désagréger les mailles de polyester.
- Ne laissez jamais la pompe du spa fonctionner ou n'activez jamais le cycle du filtre si le compartiment de l'écumoire ne contient pas de cartouche de filtre. Si un spa fonctionne sans une cartouche de filtre, des débris pourront pénétrer dans la tuyauterie du spa et annuler la garantie !

De manière périodique, le filtre en mailles de polyester (plissé) devra subir un nettoyage plus approfondi pour retirer les huiles et minéraux imprégnés. Pour cela, nous vous conseillons de suivre les procédures de nettoyage illustrées ci-dessus (étape D) et de faire tremper le filtre toute une nuit dans un contenant de plastique rempli d'une solution d'eau et de produit nettoyant pour cartouche spécialement formulé. Vous pouvez vous le procurer auprès d'un marchand Sundance.

Les deux parties du filtre, une fois combinées, travaillent en synergie pour procurer une qualité d'eau inégalee en emprisonnant les particules en suspension sur leurs surfaces extérieures.

Remarque : Pour assurer un rendement optimal, nettoyez et réutilisez la cartouche du premier étage une fois par mois et remplacez la cartouche du deuxième étage tous les 3 mois, ou au besoin.

⚠ DANGER : COUPEZ L'ALIMENTATION DU SPA POUR RÉDUIRE LE RISQUE DE MORT, DE NOYADE OU DE PIÉGAGE, NE FAITES JAMAIS FONCTIONNER LE SPA SI LE FILTRE N'EST PAS EN PLACE OU SI LE DÉVERSOIR EST MODIFIÉ OU ENDOMMAGÉ!

Consultez la procédure de remplacement de nettoyage du filtre expliquée :

A  **COUPEZ L'ALIMENTATION ÉLECTRIQUE DU SPA !**

B **B**

C **C**

D **D**

E **E**

D **Remarque :** Retirez et nettoyez le filtre du premier étage une fois par mois.

F **F**

G **G**

F Submergez le nouveau filtre dans le spa et inclinez chaque extrémité vers le haut pour éliminer les bulles d'air emprisonnées dans ses alvéoles.

G 1. Installez le filtre, puis serrez l'écrou de filtre jusqu'à ce qu'il touche à la face du filtre. **NE PAS TROP SERRER !**

2. Rétablissez l'alimentation électrique du spa.

Votre nouveau spa est équipé d'une cartouche de filtre exclusive à deux étages MICROCLEAN®. Celle-ci est située sous le couvercle du filtre. Les particules fines sont filtrées par l'effet de l'aspiration d'eau par la pompe à travers la cartouche ultra fine (étape 2). Les débris plus gros sont filtrés par la pompe principale à deux vitesses qui aspire l'eau dans une cartouche en mailles de polyester (plissée) (premier étage) lors d'un fonctionnement normal et lors de chaque cycle d'écumage/chauffage.

11.1 Nettoyage du filtre

- DANGER: POUR RÉDUIRE LE RISQUE DE MORT, DE NOYADE OU DE PIÉGAGE!**
- Gardez les cheveux, les vêtements amples ou les bijoux pendants éloignés des raccords d'aspiration, des jets rotatifs ou des autres composants mobiles pour éviter tout piégage qui pourrait mener à une noyade ou une blessure grave.
 - N'utilisez jamais le spa à moins que tous les protecteurs d'aspiration, le filtre, le couvercle du filtre ou l'assemblage de l'écumoire soient installés pour éviter tout piégage du corps ou des cheveux.
 - Ne faites jamais fonctionner et n'utilisez pas le spa si le filtre, le couvercle du filtre ou l'assemblage de l'écumoire sont prisés ou s'il manque une pièce à l'assemblage de l'écumoire. Veuillez communiquer avec votre dépositaire ou le centre de service le plus proche pour les réparations.
 - Les raccords d'aspiration et les couvercles d'aspiration de ce spa sont dimensionnés pour correspondre au débit d'eau créé par la(s) pompe(s). Si vous devez remplacer les raccords d'aspiration, les couvercles d'aspiration ou la(s) pompe(s), assurez-vous que les taux de débit sont compatibles et conformes au VGB Safety Act à la page 2.
 - Ne remplacez jamais un raccord ou un protecteur d'aspiration par un article similaire de capacité inférieure au débit indiqué sur l'article original.
 - L'utilisation de raccords ou de protecteurs d'aspiration inappropriés peut entraîner un risque de piégage du corps ou des cheveux qui pourrait aboutir à une noyade ou une blessure grave.
 - Les propriétaires doivent avertir tous les utilisateurs du spa du risque de piégage des cheveux, des membres, d'écumération (éventration) et mécanique décrits à la page 7.

11.0 Entretien du spa

Un entretien régulier et approprié de votre spa contribuera à préserver sa beauté et son rendement. Votre marchand Sundance agréé vous fournira à cette fin tous les renseignements, produits et accessoires dont vous aurez besoin.

3. Si le compteur a atteint « 0 », appuyez sur le bouton **Jets pump 1** (pompe à jets 1)  pour le réinitialiser. **Si le compteur n'est pas à « 0 », il ne sera pas réinitialisé en appuyant sur le bouton Jets pump 1 (pompe à jets 1).**

Remarque : Lorsque l'alimentation du spa est coupée, le compte à rebours de durée n'est pas affecté. Le nombre de jours restants est enregistré dans la mémoire et le compte à rebours continuera une fois l'alimentation rétablie.

4. Si le compte à rebours de durée n'est pas à « 0 » et que vous souhaitez le réinitialiser :

- Appuyez et tenez enfoncés en même temps les boutons Jets pump 1 (pompe à jets 1) et Cooler (plus froid) pendant trois secondes.
- Appuyez sur le bouton Warmer (plus chaud) pour défilier jusqu'à « U ».
- Appuyez sur le bouton Jets pump 1 (pompe à jets 1) pour passer de « U » à « 03 ».
- Appuyez et tenez enfoncés en même temps les boutons Jets pump 1 (pompe à jets 1) et Cooler (plus froid) pendant trois secondes.
- Appuyez sur le bouton Warmer (plus chaud) pour passer à « 03 ».
- Appuyez sur le bouton Jets pump 1 (pompe à jets 1) pour passer de « 03 » à « U ». Le compteur a été réinitialisé à 365 jours.

- Appuyez et tenez enfoncés en même temps les boutons **Jets pump** 1 (pompe à jets 1) et **Cooler** (plus froid) (▲) pendant trois secondes. Appuyez sur le bouton **Warmer** (plus chaud) (▼) jusqu'à ce que l'écran affiche « 0 ».

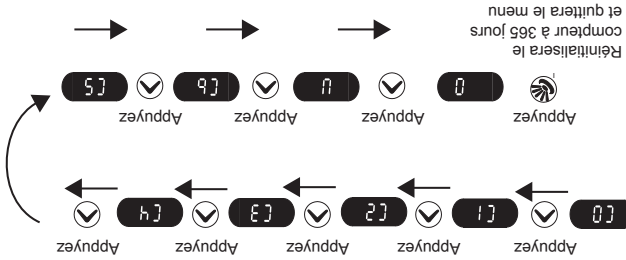

Pour réinitialiser le compte à rebours de la durée :
tude de quartz.

- Réinitialisation du compte à rebours de la durée (système CLEARRAY uniquement)**
Lorsque le compte à rebours de durée du système CLEARRAY a atteint zéro, vous devez le réinitialiser, remplacer la lampe UV et nettoyer le tube de quartz.

réinitialisé.
quartz doit être nettoyé et le compte à rebours de la durée doit être basculier en clignotant entre la température de l'eau et « bil » (ampoule). À ce moment, la lampe UV doit être remplacée, le tube de

Remarque : Si le système CLEARRAY a été sélectionné, après l'expiration du temps alloué (365 jours), l'écran principal.

- Si vous ne souhaitez pas modifier l'option, n'appuyez pas sur les boutons et au bout de 10 secondes, l'écran retourne au menu principal.
- Remarque :** Pour l'option O3, le symbole « = » désactive le compte à rebours de la durée.
- B. C0, C1, C2, C3, C4, C5, C6, O3, =
durée)

- Après le dernier cycle (le « C6 »), l'écran à DEL affiche « U » ou « O3 ». Si l'écran à DEL affiche « U », appuyez alors sur le bouton jets pump 1 (pompe à jets) pour passer du système d'assainissement « U » à « O3 » et pour quitter le menu de programmation. Si l'écran à DEL affiche « O3 », appuyez alors sur le bouton jets pump 1 (pompe à jets 1) pour passer du système d'assainissement « O3 » à « U » et pour quitter le menu de programmation. Vous verrez l'une des deux configurations ci-dessous :
A. C0, C1, C2, C3, C4, C5, C6, U, 365 (compte à rebours de la durée)

h 58. L'heure de démarrage est approximative et peut varier légèrement d'une journée à l'autre. Vous pouvez également appuyer simultanément sur les boutons Plus chaud, Plus froid et Pompe à jets 1 pendant 2 secondes pour redémarrer le spa.

Sur les modèles Certa, Hamilton et Montclair :

Le réglage par défaut recommandé par l'usine est de 8 heures. Ce réglage ne doit pas être modifié pour fonctionner pendant une durée inférieure à 8 heures. Le fonctionnement de la pompe de circulation en dessous du temps recommandé par l'usine entraînerait des problèmes liés à l'entretien de la qualité de l'eau.

Remarque : Si le cycle de filtration de la pompe de circulation est interrompu ou éteint, la durée du cycle ne sera pas prolongée lorsque le spa sera remis en marche. Exemple : Si le spa est réglé pour effectuer un cycle de huit heures et ne fonctionne que pendant deux heures avant l'interruption, lorsque le fonctionnement sera rétabli, le spa ne continuera pas le cycle pendant six heures si le cycle de huit heures est expiré.

Sur les modèles Dover :

Le réglage par défaut recommandé par l'usine est de 24 heures. Ce réglage ne doit pas être modifié. Le fonctionnement de la pompe de circulation en dessous du temps recommandé par l'usine entraînerait des problèmes liés à l'entretien de la qualité de l'eau.

10.6 Programmation du système de purification d'eau CLEARRAY® (UV)

A. Programmation du système CLEARRAY (U) ou de l'ozone à décharge capacitive (O3)

Appuyez et gardez enfoncés en même temps les boutons **Jets pump 1** (pompe à jets 1) et **Cooler** (plus froid) (▲) pendant trois secondes. Défilez au-delà des menus de programmation de la pompe de circulation en appuyant sur le bouton Warmer (plus chaud), Figure 1.

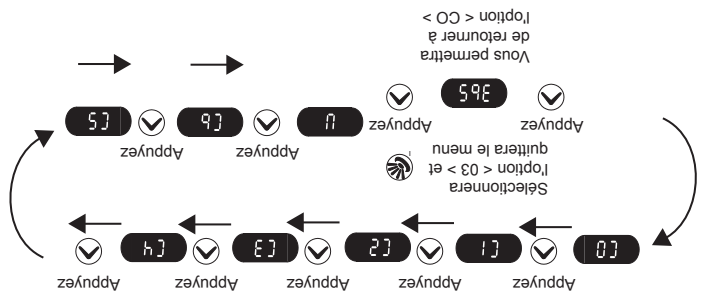

Pour régler l'heure du premier cycle de filtration/chauffage, mettez simplement le spa sous tension deux minutes avant l'heure désirée. Exemple : si vous désirez que le premier cycle de filtration/chauffage débute à 10 heures, coupez l'alimentation du spa, puis remettez-la à 9



Lors de températures de froid extrême, nous vous recommandons de programmer la pompe de circulation afin qu'elle fonctionne 24 heures sur 24. Reportez-vous à la section « Hivernisation » à la page 47.

0 heure de circulation par jour	
4 heures de circulation par jour	
8 heures de circulation par jour (réglage d'usine par défaut de circulation par jour 8 heures de filtration par jour (réglage d'usine par défaut récom- Mandé sur les modèles Certa, Chaisee, Hamilton et Montclair)	
12 heures de circulation par jour	
16 heures de circulation par jour	
20 heures de circulation par jour	
24 heures de circulation par jour (réglage d'usine par défaut récom- Mandé sur les modèles Dover)	

- À chaque fois que la pompe de circulation fonctionne, par exemple en chauffant, en dehors d'un cycle programmé le temps de fonctionnement du cycle suivant est raccourci de cette durée.
- Après 10 secondes, l'écran de programmation revient sur les températures si aucun bouton n'est enfoncé. Vous ne pouvez pas activer plus d'un cycle de pompe de circulation à la fois.

Remarque : Appuyez et tenez enfoncés en même temps les boutons **Jets pump 1** (pompe à jets 1) et **Cooler** (plus froid) pendant trois secondes pour accéder à l'option de programmation de la pompe de circulation. Appuyez continuellement sur le bouton **Warmer** (plus chaud) pour défilier les cycles ci-dessous. Puis, sélectionnez un cycle et appuyez sur le bouton **Jets pump 1** (pompe à jets 1) pour activer ce cycle. Après avoir appuyé sur le bouton pompe à jets 1, le système enregistre votre sélection, quitte le menu de programmation et retourne au menu principal.

10.5 Programmation du cycle de filtration de la pompe de circulation

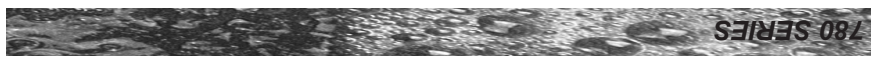

Modes de verrouillage

(En mode de verrouillage, l'affichage clignote entre la température et le numéro du mode de verrouillage)

L1 Verrouillage complet (désactive toutes les fonctions du

spa pour permettre le nettoyage du filtre)

Remarque : Le spa ne doit pas être laissé dans ce mode de verrouillage pendant une période prolongée, en particulier lors de climats plus froids ou en cas de gel.

L3

L2

L1

L2 Mode de verrouillage (désactive les boutons de jets pour éviter une utilisation non autorisée du spa). Le cycle d'écumage/chauffage continue de fonctionner selon la programmation du mode. L'affichage de température clignote lorsque cette fonction est activée. Exemple : Le cycle d'écumage/chauffage « F3 » a été activé avant la sélection du mode de verrouillage. Le cycle « F3 » du spa se poursuit jusqu'à ce que le mode de verrouillage soit annulé, permettant la sélection d'un autre cycle.

L3* Mode de verrouillage (désactive les boutons d'augmentation et

de diminution de température afin d'empêcher des réglages de

température non autorisés). Dans ce mode, les cycles de filtration

chauffants se poursuivront selon la programmation. Les boutons des jets et des lumières continuent à fonctionner normalement. Dans ce mode, l'affichage de température clignote. *En raison d'une différence dans le logiciel, cette fonction n'est pas disponible sur tous les modèles.

Remarque : Pour quitter le mode de verrouillage, vous devrez accéder aux modes filtration/chauffage à nouveau et sélectionner un cycle entre F1 et F6.

Pour régler la durée du premier cycle d'écumage/chauffage, il suffit de mettre le spa en marche deux minutes avant l'heure désirée. Exemple : Si vous désirez que le premier cycle d'écumage/chauffage démarre à 10 h, mettez le spa hors tension, puis remettez-le sous tension à 9 h 58. Vous pouvez également appuyer simultanément sur les boutons Plus chaud, Plus froid et Pompe à jets 1 pendant 2 secondes pour redémarrer le spa. **Remarque** : L'heure de début est approximative et peut varier un peu d'un jour à l'autre.

10.4 Choix du mode d'écumage/chauffage

Appuyez sur les boutons **RÉCHAUFFER** (↕) et **REFROIDIR** (↖) en même temps et maintenez-les enfoncés, puis relâchez-les. Appuyez ensuite sur le bouton **RÉCHAUFFER** (↕) ou **REFROIDIR** (↖) pour sélectionner le mode d'écumage/chauffage F0-F6 ou les modes de verrouillage L1-L3 décrits à la page suivante. Au cours du cycle de filtration/chauffage, les jets à pompe #1 à vitesse faible et la pompe de circulation s'activeront.

Remarque : (sur les modèles avec 2 pompes) au début du premier cycle de filtration/chauffage de la journée, une fonction automatique de dégagement « blow-out » de cinq minutes actionne également la pompe 2 durant une période de cinq minutes pour nettoyer tous les circuits. Après ce cinq minutes de marche de la pompe 2, celle-ci sera arrêtée et la pompe 1 continuera de fonctionner pour la durée complète du cycle.

Modes d'écumage/chauffage standard

- F0** 5 minutes d'écumage par jour (un cycle de « soufflerie » de 5 minutes toutes les 24 heures pour vider toute la tuyauterie)
F1 1 heure d'écumage par jour (un cycle de 30 minutes toutes les 12 heures); il s'agit des paramètres par défaut réglés en usine.
F2 1,5 heure d'écumage par jour (un cycle de 30 minutes toutes les 8 heures)
F3 2 heures d'écumage par jour (un cycle de 30 minutes toutes les 6 heures)

Modes d'écumage/chauffage économiques

- F4** 1 heure d'écumage/chauffage par jour (un cycle de 30 minutes toutes les 12 heures)
F5 1,5 heure d'écumage/chauffage par jour (un cycle de 30 minutes toutes les 8 heures)
F6 2 heures d'écumage/chauffage par jour (un cycle de 30 minutes toutes les 6 heures)

F6

F5

F4

F3

F2

F1

F0

B. Sur les modèles Dover

Votre nouveau spa comprend une pompe de circulation de 24 heures filtrant l'eau en permanence. La pompe de circulation fait passer l'eau à travers le côté court de la cartouche de filtration à deux extrémités et élimine efficacement les petits débris de votre spa.

Remarque : La pompe de circulation de 24 heures fait également circuler de l'eau réchauffée dans le spa lorsque l'élément chauffant est activé. Pour régler l'heure du premier cycle de filtration/chauffage, mettez simplement le spa sous tension deux minutes avant l'heure désirée.

Le système de commande actionne un cycle de filtration/chauffage, « Standard » ou « Économique » , programmable pour retirer les particules plus volumineuses non récupérées par le système de circulation. Ces cycles utilisent la pompe 1 et la partie la plus large de la cartouche de filtre pour rapidement « écumer » l'eau des gros débris et minimiser l'effet d'anneau de baignoire ». Outre les avantages liés à l'écumage, chaque mode agit sur le fonctionnement du chauffe-eau de votre spa. Pour plus d'information, consultez les Sections 10,1 et 10,2.

10.1 Modes d'écumage/chauffage standard (F0-F3)

Les clients qui résident dans des climats froids choisissent habituellement les modes d'écumage/chauffage standard où les temps de chauffage sont prolongés en raison des basses températures ambiantes. En ces modes, la température pré réglée régule la température de l'eau pendant toute la journée. L'élément chauffant s'activera au besoin pendant la journée. Lorsque la température pré réglée est atteinte, l'élément chauffant arrête de fonctionner.

10.2 Modes d'écumage/chauffage économiques (F4-F6)

Les clients qui résident dans des climats chauds choisissent habituellement les modes d'écumage/chauffage économiques où les temps de chauffage sont réduits en raison des températures ambiantes élevées. Dans ces modes, la température pré réglée régule la température de l'eau uniquement pendant un cycle de filtration programmé. L'élément chauffant se met en marche seulement lorsque la chaudière est sollicitée pendant un cycle de filtration programmé (Section 13,1, page 56).

Remarque : Ces modes consomment moins d'énergie que les modes standard F0-F3 décrits à la ci-dessus.

10.3 Modes de verrouillage (L1-L3)

Ces modes sont conçus pour être utilisés pendant que le spa fonctionne ou pour éviter une utilisation non autorisée.

10.0 Cycles de filtration automatique
A. Sur les modèles Certa, Chaisee, Hamilton et Montclair
 Votre nouveau spa comprend une pompe de circulation de 8 heures filtrant l'eau en permanence. La pompe de circulation fait passer l'eau à travers le côté court de la cartouche de filtration à deux extrémités et élimine efficacement les petits débris de votre spa.
Remarque : La pompe de circulation de 8 heures fait également circuler de l'eau réchauffée dans le spa lorsque l'élément chauffant est activé. Pour régler l'heure du premier cycle de filtration/chauffage, mettez simplement le spa sous tension deux minutes avant l'heure désirée.

9.8 Chaîne stéréophonique de spa BLUEWAVE® en option
 Les spas équipés de la chaîne haute-fidélité optionnelle offrent encore plus d'agrément. Ces modèles comprennent un récepteur stéréo FM/iPod®/USB/Bluetooth de haute qualité avec quatre haut-parleurs de qualité marine de haute qualité pour une qualité de son et une longévité égales.
Remarque : Les fichiers DRM (Digital Rights Management) ne peuvent être lus sur ce système. iTunes ou AAC) s'ils ne sont pas des fichiers chiffrés par DRM.

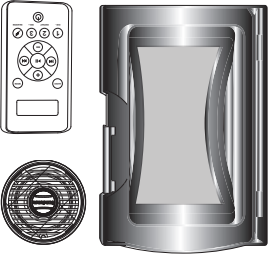

9.7 Cascade
 Tournez la vanne de commande de la cascade dans le sens antihoraire pour accroître le débit de la cascade. Tournez la vanne dans le sens horaire pour diminuer ou couper le débit. Pour les modèles Hamilton, Chaisee, Certa et Montclair : La cascade fonctionne lorsque la pompe de circulation est en marche. Pour le modèle Dover : La cascade fonctionne lorsque la pompe à jet 1 est allumée.



Jet Mini Vortex

9.6 Réglages des jets
 Le débit d'eau de certains jets de votre spa peut être réglé ou arrêté en tournant l'anneau externe du jet. D'autres jets offrent une buse centrale réglable qui vous permet de modifier l'angle d'évacuation d'eau. Tournez simplement la buse centrale de ces jets vers l'angle souhaité pour personnaliser votre massage personnel.
Remarque : Gardez toujours au moins 6 jets ouverts en tout temps.



Jet SMT Fluidix



Jet SMT Micro





9.4 Commandes d'air

Certains circuits de jets comportent leur propre commande d'air. Chaque commande sert à introduire l'air dans les canalisations d'eau qui alimentent des groupes de jets spécifiques. Il vous suffit de tourner un bouton de commande d'air dans le sens des aiguilles d'une montre pour l'ouvrir, ou dans le sens contraire des aiguilles d'une montre pour la fermer.

Remarque : Pour minimiser les pertes de chaleur, fermez toutes les commandes d'air entre les utilisations du spa. Certains jets peuvent ne pas comporter d'air lorsque la pompe fonctionne à bas régime ; ce phénomène est normal.

9.5 Voyants DEL multicolores



A. Chaque fois que vous enfoncez ce bouton (LIGHT, lumière), l'éclairage des voyants DEL du fond, de la cascade, et d'appoint change dans l'ordre suivant : Haut - Moyen - Bas - Éteint. L'éclairage manuel du spa s'éteint automatiquement après environ 2 heures; vous n'aurez alors qu'à rallumer si vous souhaitez avoir encore de la lumière.



B. Ce bouton offre quatre modes d'éclairage pour votre agrément. Appuyez sur ce bouton (mode d'éclairage) pour choisir comme suit votre effet d'éclairage préféré :

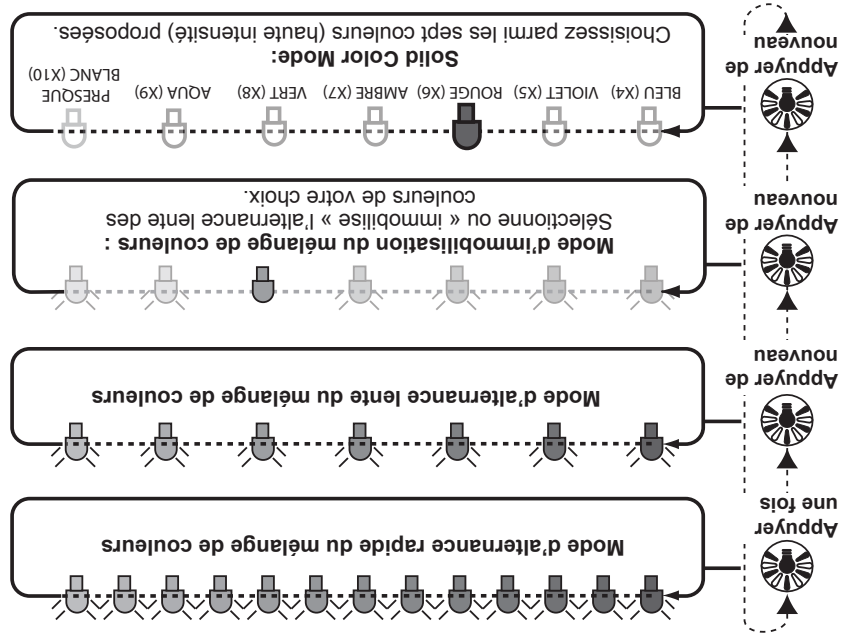

rendement optimal dans les positions A (massage combiné), B ou C. Il est normal que le niveau sonore varie selon la position choisie, compte tenu de la grande quantité d'eau qui est projetée. Pour profiter d'une filtration optimale, laissez cette vanne de dérivation en position A lorsque le spa est fermé par son couvercle. Choisissez les positions B ou C pour un rendement maximal des jets lors de l'utilisation du spa.



9.3 Sélection de l'effet de massage désiré

Votre spa Sundance vous permet de personnaliser l'effet de massage que vous désirez. Chaque modèle comporte un sélecteur de massage qui en modifie l'effet et la puissance à votre convenance en dirigeant l'eau vers des jets variés. Tournez simplement le sélecteur en position A (massage combiné), B, ou C pour répartir la pression d'eau entre les différents jets.

Remarque : Le sélecteur de massage est pensé pour offrir un haut régime. Par défaut, les deux pompes fonctionnent pendant vingt minutes si elles sont activées manuellement. **JETS 2** commande les jets de la pompe 2 qui fonctionne seulement à troisième pression l'arrêt. Pour les modèles à 2 pompes, le bouton 1 a bas régime, la deuxième pression l'active à haut régime et la



9.2 Activation des pompes à jets

Le bouton **JETS 1** active les fonctions de la pompe à jets principale à deux vitesses. La première pression active la pompe

à bas régime, la deuxième pression l'active à haut régime et la troisième pression l'arrête. Pour les modèles à 2 pompes, le bouton **JETS 2** commande les jets de la pompe 2 qui fonctionne seulement à haut régime. Par défaut, les deux pompes fonctionnent pendant vingt minutes si elles sont activées manuellement. **Remarque :** Lorsque la température baisse sous 40°C (104°F) et que vous désirez la monter jusqu'à 41°C (106°F) à nouveau, vous devez répéter les étapes ci-dessus.

A. Appuyez et tenez enfoncé le bouton **PLUS CHAUD** (☑) puis ;
B. Appuyez et tenez enfoncé le bouton **JETS 1** (☎) en même temps pendant deux secondes. Vous verrez la température monter jusqu'à 41°C (106°F) sur l'écran à DEL. Pour diminuer la température, appuyez sur le bouton **PLUS FROID** (⬇).

C. Lorsque la fonction surchauffe est activée, le signe décimal après le dernier chiffre clignote chaque seconde pour indiquer qu'il se trouve en mode de surchauffe.

Figure 1

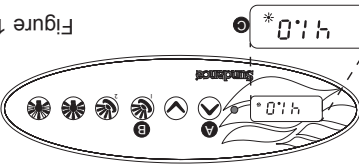

la température monter jusqu'à 41°C (106°F) sur l'écran à DEL. Pour diminuer la température, appuyez sur le bouton **PLUS FROID**

AVERTISSEMENT : RISQUE D'HYPERTHERMIE (SURCHAUFFE) CAUSANT UNE BLESSURE GRAVE, DES BRÛLURES, DES MARQUES OU LA MORTI
Une température d'eau excédant 40°C (104°F) peut être dangereuse pour votre santé.



9.0 Directives de fonctionnement

Le système de commande du spa comporte des fonctions automatiques qui fonctionnent dès la mise en marche et dans des conditions de fonctionnement normales pour protéger le système. Lors de la mise en marche, l'affichage fournit les renseignements suivants :

1. Le panneau de commande affiche la version actuelle du logiciel, puis ;
2. Les chiffres « 888 » s'affichent ensuite sur l'écran du panneau de commande et tous les indicateurs DEL s'allument, permettant l'inspection visuelle de tous les groupes graphiques et des indicateurs pour s'assurer du bon fonctionnement de l'unité.
3. Après la fin de la séquence de démarrage initiale, la température réelle de l'eau s'affiche. Si la température est actuellement moins que la température ajustée par défaut en manufacture de 38°C (100°F) et que le spa est soit au mode standard de filtration/chauffage (page 35), l'élément chauffant s'allumera et fonctionnera jusqu'à ce que la température augmente à la température par défaut en manufacture et s'éteindra par la suite.

Remarque : La mise en marche du chauffe-eau survient fréquemment après avoir rempli le spa pour la première fois, l'eau du robinet étant souvent très froide.

4. Environ deux minutes après la mise sous tension du spa, le premier cycle d'écumage/chauffage active la pompe 1. Sur les modèles avec deux pompes, une fonction automatique de dégageant « blow-out » de cinq minutes actionne également la pompe 2 durant une période de cinq minutes pour nettoyer tous les circuits. Après ce cinq minutes de marche de la pompe 2, celle-ci sera arrêtée et la pompe 1 continuera de fonctionner pour la durée complète du cycle.
- Remarque :** Cette fonction s'active seulement durant le premier cycle quotidien d'écumage et de chauffage.

9.1 Réglage de la température de l'eau



Le thermostat du spa permet un réglage optimal de la température de l'eau. Le point de consigne de la température (réglage de la température) peut être placé entre 18 à 40°C (65 à 104°F).

Pour augmenter la température de consigne, appuyez sur le bouton **RÉCHAUFFER** (☑). Pour diminuer la température de consigne, appuyez sur le bouton **REFROIDIR** (⬇). Le premier actionnement de l'un ou l'autre des boutons fera afficher la température programmée. Pour accéder à la fonction de surchauffe qui permet au spa d'atteindre une température de 41°C (106°F), effectuez les étapes suivantes (Figure 1) :

1. Panneau de commande
2. Couverture du filtre et cartouche de filtre
3. Commandes d'air (3)
4. Appuie-tête (3)
5. Sélecteur de massage
6. Vidage par gravité/Retour du système à l'ozone/Raccord de retour du chauffe-eau
7. Trop-plein de la chute d'eau
8. Éclairage du spa
9. Plusieurs lumières d'appoint à DEL
10. Raccords d'aspiration et filtres
11. Cascade avec DEL
12. Vanne de commande de la cascade (Marche/Arrêt)
13. Jets Mini-Vortex (8)
14. Jets Vortex (4)
15. Jets SMT Fluidix (8)
16. Jets SMT Micro (12)
17. Jets Accu-Pressure (9)
18. Chaîne stéréophonique de spa BLUE-WAVE® en option
19. Optionnel système audio, 4 haut-parleurs

Modèle Hamilton illustré – l'emplacement des jets et les fonctions varient selon les modèles. Les fonctions du spa sont sous réserve de changement sans préavis.

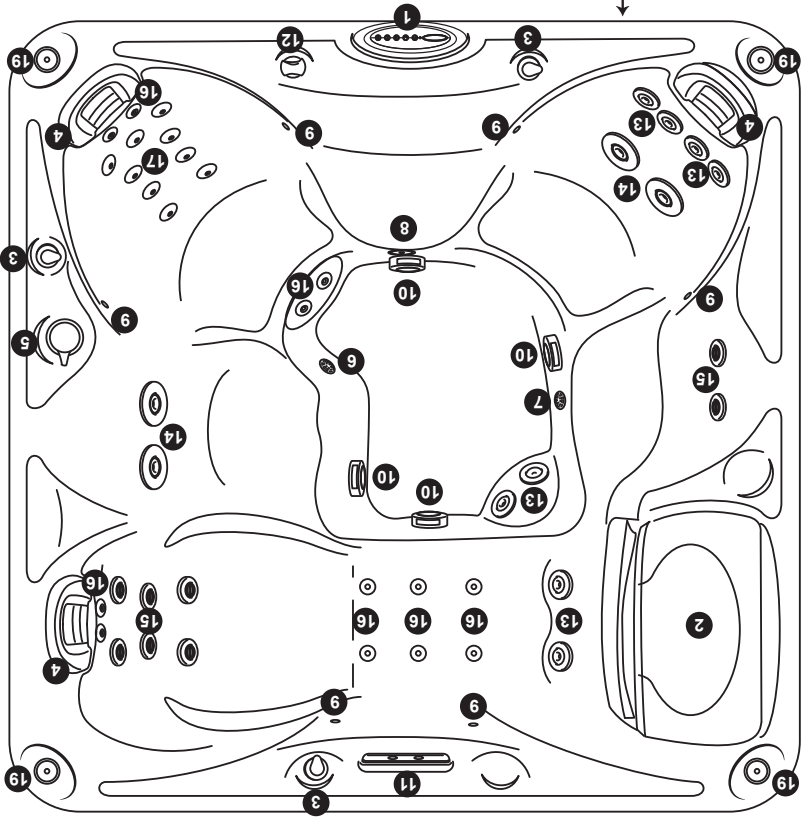

8.2 Fonctions et commandes générales du spa

8.0 Fonctions de commande

8.1

Panneau de commande



- A. **Affichage DEL** : Peut afficher la température réelle de l'eau (affichage par défaut), le point de consigne de la température, le mode d'écumage/chauffage et des messages d'erreur.
- B. **Indicateur de chaleur** : S'allume lorsque le chauffe-eau fonctionne.
- C. **Bouton RECHAUFFER (↕)** : Augmente le point de consigne de la température de l'eau.
- D. **Bouton REFROIDIR (↕)** : Diminue le point de consigne de la température de l'eau.
- E. **Bouton JETS 1** : Met la pompe à jets 1 en marche et l'arrête. Appuyez une fois sur ce bouton pour un fonctionnement à bas régime; une seconde fois pour arrêter la pompe 1.
- F. **Bouton JETS 2 (si équipé)** : Met la pompe n° 2 à jets à haut régime en marche et l'arrête. Appuyez une fois pour mettre la pompe 2 en marche; une seconde fois pour l'arrêter.
- G. **Bouton d'éclairage Allumer/Éteindre** : Allumez, en même temps, les lumières de la chute d'eau, la zone des pieds, et l'éclairage d'appoint. Appuyez une fois pour l'intensité maximale; une seconde fois pour l'intensité moyenne; une troisième fois pour l'intensité minimale; et une quatrième fois pour éteindre. La couleur de l'éclairage peut être changée à l'aide du bouton de mode d'éclairage (H) ci-dessous.
- H. **Bouton de mode d'éclairage** : Sélectionnez une des 4 couleurs de lumière pour la chute d'eau, la zone des pieds, et du contrôle d'air. Voir page 33 pour de plus amples informations.

Instructions détaillées sur le fonctionnement

- Réglage de la température : 18-40°C (65-104°F). La température réglée par défaut en usine est de 38°C (100°F).
- Tous les systèmes d'éclairage fonctionnent pendant 2 heures et s'éteignent automatiquement par la suite.
- Fonctionnement des boutons JETS 1/JETS 2 : Les jets fonctionnent pendant 20 minutes après qu'ils ont été activés, puis s'arrêtent automatiquement pour économiser l'énergie. Il suffit d'appuyer sur l'un ou l'autre de ces boutons pour poursuivre l'utilisation pendant 20 minutes additionnelles.

15. Établissez une lecture de désinfectant de pas moins de 1,0 ppm de chlore libre ou de 2,0 ppm de brome, puis laissez le spa reposer pendant huit heures. Une fois les 8 heures écoulées, vérifiez l'eau de nouveau pour déterminer si le niveau d'assainissant est stable. Dans ce cas, votre spa est prêt à l'utilisation. Pour assurer la propreté de l'eau, maintenez toujours une lecture de désinfectant constante suivant les niveaux recommandés dans la couverture intérieure de ce manuel. Si le niveau d'assainissant n'est pas stable, il sera nécessaire de reprendre la procédure au complet (étapes 1 à 15) jusqu'à l'obtention d'une lecture d'assainissant stable.
- IMPORTANT :** Si le système de purification de l'eau CLEARRAY® est retiré du spa ou ne fonctionne pas correctement, suivez les paramètres de chimie de l'eau « sans CLEARRAY® » définis par l'Association des professionnels de la piscine et du spa (Association of Pool and Spa Professionals).
16. Une fois les niveaux sanitaires atteints, fermez toutes les commandes d'air du spa afin de maximiser le rétention de la chaleur lorsque le spa est hors tension.

- AVERTISSEMENT : RISQUE DE BLESSURE.**
- Pour réduire le risque de blessure, de piégeage ou de noyade, ne laissez jamais votre spa sans surveillance lorsque le couvercle est ouvert et le spa est accessible par de jeunes enfants et des animaux.
 - Pour réduire le risque de contracter une maladie hydrique (comme une infection, des bactéries ou un virus) et/ou des troubles respiratoires, gardez la chimie de l'eau dans les limites des paramètres de l'étape 6. Si vous ou d'autres baigneurs êtes atteints d'une telle maladie, cessez d'utiliser le spa et consultez un médecin immédiatement.



14. Pendant l'ajout des produits chimiques, mettez les pompes à jets en marche afin d'assurer un bon mélange et laissez le couvercle du spa ouvert jusqu'à ce que le niveau de désinfectant devienne stable afin de protéger les coussins et les boutons en plastique de l'agression chimique. Reportez-vous à la couverture intérieure du manuel.
13. Consultez votre dépositaire Sundance Spas agréé pour obtenir des recommandations relatives aux additifs chimiques, puis ajoutez des produits chimiques à l'eau du spa de manière à obtenir une lecture de désinfectant constante suivant les niveaux recommandés dans la couverture intérieure de ce manuel.

MISE EN GARDE : POUR DIMINUER L'ACCUMULATION DE DÉPÔTS SUR LES COMPOSANTS ET MINIMISER LES DOMMAGES AUX SURFACES ACRYLIQUES.

Ne remplissez jamais le spa avec de l'eau provenant d'un adoucisseur d'eau. Si votre eau est extrêmement « dure », il est préférable de remplir le spa à moitié avec de l'eau dure et de compléter le remplissage avec de l'eau adoucie. L'eau qui est trop douce peut être corrosive pour les composants métalliques.

12. Utilisez un boyau d'arrosage pour remplir le spa avec de l'eau propre jusqu'à ce qu'elle couvre tous les jets et touche à peine le dessous de chaque appuie-tête. (NE DÉPASSÉZ JAMAIS CE NIVEAU !)
11. Coupez le courant du spa à l'aide du disjoncteur, puis videz la cuve tel que cela est expliqué à la Section 11,2 (page 44).

AVERTISSEMENT : RISQUE DE BLESSURE!



- Pour réduire le risque de blessure, de noyade ou de piégeage, ne laissez jamais votre spa sans surveillance pour quelque raison que ce soit lorsque le couvercle est ouvert et le spa est accessible, particulièrement par de jeunes enfants et des animaux!
- Vous devez prendre des mesures pour minimiser votre exposition aux émanations chimiques (qui peuvent causer des dommages pulmonaires, au cerveau ou cutanés).

Remarque : Vous devrez appuyer sur le(s) bouton(s) des pompes à jets pendant 20 minutes puis ces cellules-ci s'arrêtent automatiquement après 20 minutes.

« massage combiné », tel qu'illustré (à droite).
 d'air et placé tous les sélecteurs de massage à la position centrale
 pompes à jets pendant une heure, ouvrez toutes les commandes
 fenêtres pour assurer une bonne ventilation. Actionnez toutes les



10. Laissez le couvercle du spa ouvert durant cette étape pour permettre à l'excès de vapeur du produit de s'échapper, protégeant ainsi les appuie-tête et les boutons de plastique contre l'attaque du produit chimique. Si le spa est situé à l'intérieur, ouvrez les portes et les fenêtres pour assurer une bonne ventilation. Actionnez toutes les pompes à jets pendant une heure, ouvrez toutes les commandes d'air et placé tous les sélecteurs de massage à la position centrale « massage combiné », tel qu'illustré (à droite).

chimiques.

*Utilisez le Volume de remplissage moyen pour l'entretien des produits

Modèle de spa	Volume de remplissage moyen*	Dichlor de sodium
Certa.....	1,378 L (364 Gal).....	259 g
Chessee.....	1,514 L (400 Gal).....	284 g
Dover.....	871 L (230 Gal).....	164 g
Hamilton.....	1,488 L (393 Gal).....	280 g
Montclair.....	1,173 L (310 Gal).....	220 g



MISE EN GARDE : RISQUE DE BLESSURE OU DE DOMMAGE AU SPA!

N'ajoutez jamais de pastilles de chlore (trichlor) ou de l'acide à l'eau de votre spa pour quelque raison que ce soit! Ces produits chimiques peuvent endommager les composants de votre spa, brûler ou irriter votre peau, créer une démangeaison et annuler la garantie du fabricant de votre spa.

9. Ajoutez 71g de dichlor de sodium à chaque 378 litres d'eau (2,5 onces par 100 gallons US). Reportez-vous au tableau ci-dessous pour connaître la capacité approximative de votre modèle.

Procédure de décontamination (étapes 9 à 15)
 Les étapes 9 à 15 ci-dessous sont nécessaires uniquement lorsque les niveaux d'assainissant demeurent instables après avoir effectué les étapes 1 à 6 ci-dessus. Ignorez les étapes 9 à 15 ci-dessous si les niveaux de désinfectant demeurent stables après la réalisation des étapes 1 à 6 ci-dessus (reportez-vous à la couverture intérieure du manuel).



7. **Réglage de la température du spa**
 Pour réchauffer l'eau du spa à une température agréable, suivez ces étapes :

- L'affichage DEL du panneau de commande indique la température réelle de l'eau du spa. Appuyez une fois sur le bouton **REFROIDIR** (↕) ou **RÉCHAUFFER** (↗) pour que la température souhaitée s'affiche pendant 5 secondes. Si vous désirez changer la température de l'eau, appuyez simplement sur **REFROIDIR** ou **RÉCHAUFFER** avant que les 5 secondes soient écoulées. La température augmente ou décroît d'environ 0,5°C (1°F) chaque fois que l'on appuie sur l'un de ces boutons.
- Le chauffe-eau s'arrêtera une fois atteinte la température réglée au thermostat.

Renseignements importants sur le chauffe-eau :

- La température maximale du spa est de 40°C (104°F) et sa température minimale est de 18°C (65°F).
- Pour les modèles Nord-Américains (60 Hz) de spas à 2 pompes relié à une alimentation de 40A, la pompe à jets #1 doit être programmée à basse vitesse et la pompe à jets #2 doit être arrêtée pour que l'élément chauffant puisse fonctionner.
- Pour les modèles des autres pays (50 Hz) de spas à 2 pompes relié à une alimentation de 20A, la pompe à jets #1 doit être programmée à basse vitesse et la pompe à jets #2 doit être arrêtée pour que l'élément chauffant puisse fonctionner.
- Le chauffe-eau fonctionne jusqu'à ce que l'eau atteigne la « température réglée », puis s'éteint. Il se remettra en marche une fois l'eau refroidie d'environ 0,75°C (1,5°F) sous la « température réglée ».

8. Installation du couvercle du spa

- Placez le couvercle isolant sur le spa lorsque vous ne l'utilisez pas afin de réduire le temps de chauffage et, par le fait même, diminuer vos coûts d'utilisation.
- Le temps requis pour réchauffer le spa pour la première fois dépend de la température initiale de l'eau.



DANGER : RISQUE DE BLESSURE.

Vérifiez soigneusement la température de l'eau avant d'entrer dans le spa. Une température d'eau très élevée peut causer des brûlures, des marques et faire augmenter la température corporelle (hyperthermie).

6. **Établissement d'une lecture d'assainissant stable**
Établissez une lecture de désinfectant stable de pas moins de 1,0 ppm de chlore libre ou de 2,0 ppm de brome. Pour assurer la propreté de l'eau, maintenez toujours une lecture de désinfectant constante suivant les niveaux recommandés dans la couverture intérieure de ce manuel. Si les niveaux de désinfectant ne peuvent pas être stabilisés, suivez les étapes 9 à 15 de la procédure de décontamination à la page suivante.
- Remarque :** Les étapes 9 à 15 de la « procédure de décontamination » peuvent aussi être effectuées après avoir mis le spa en « Hivernage » (Section 11,7, page 47) ou après une longue période d'inutilisation.

AVERTISSEMENT : RISQUE D'EMPOISONNEMENT



Ne laissez jamais les produits chimiques ouverts et à la portée à tous. Utilisez les produits chimiques conformément aux directives des fournisseurs. Rangez toujours les produits chimiques dans un endroit sécurisé et/ou verrouillé. Gardez loin et hors de la portée des enfants.

5. **Ajout des produits chimiques de départ**
Ajoutez à l'eau de votre spa les produits recommandés par votre marchand Sundance. Consultez la section intitulée « Entretien de la qualité de l'eau » (page 50) pour obtenir des directives générales.
4. **Activation des pompes à jets**
Actionnez toutes les pompes à jets pour assurer un mélange adéquat lors de l'ajout des produits chimiques de départ à l'étape 5.
3. **Mise sous tension**
Mettez le spa sous tension au disjoncteur de la maison pour lancer la séquence de démarrage (Section 9,0, page 31). Le chauffe-eau et la pompe de filtration/circulation se mettront automatiquement en marche après quelques secondes. Si le panneau de commande DEL clignote en affichant une température d'eau « FROIDE » (COL) ou « GLACÉE » (ICE), cela est normal. Consultez la page 57 pour des renseignements complémentaires à ce sujet.
- Remarque :** « COL » (refroidissement) et « ICE » (glace) apparaissent uniquement lorsque le spa est en mode Economy (économie).



7.0 Procédure de remplissage du spa

Pour obtenir de meilleurs résultats, veuillez lire chacune des étapes au complet avant de commencer.

1. **Préparation du spa pour le remplissage**
 - Enlevez tous les débris présents dans le spa. (Bien que la coque ait été polie à l'usine, vous souhaitez peut-être la traiter avec un nettoyant pour spa spécialement conçu à cet effet.) Consultez votre marchand pour de plus amples renseignements avant de remplir votre spa.
 - Enlevez le couvercle du filtre (page 30), puis retirez la cartouche de son logement, tel qu'illustré à la Section 11,1 (page 42).
2. **Remplir le spa**
 - Placez l'extrémité de votre tuyau d'arrosage à l'intérieur du logement de filtre vide.

MISE EN GARDE : POUR DIMINUER L'ACCUMULATION DE DÉPÔTS SUR LES COMPOSANTS ET MINIMISER LES DOMMAGES AUX SURFACES ACRYLIQUES.

Ne remplissez jamais le spa avec de l'eau provenant d'un adoucisseur d'eau. Si votre eau est extrêmement « dure », il est préférable de remplir le spa à moitié avec de l'eau dure et de compléter le remplissage avec de l'eau adoucie. L'eau qui est trop douce peut être corrosive pour les composants métalliques.

⚠ **AVERTISSEMENT : POUR DIMINUER LE RISQUE D'INFECTION OU DE MALADIE.**

Remplissez le spa avec de l'eau propre du robinet au moyen d'un boyau d'arrosage afin de réduire le risque de contracter une maladie hydrique (comme une infection, des bactéries ou un virus) et/ou des troubles respiratoires. Remplissez le spa jusqu'à ce que le niveau de l'eau recouvre tous les jets, mais sans qu'il rejoigne l'appuie-tête le plus bas. (NE REMPLISSEZ PAS TROP!)

IMPORTANT : Toujours remplir le spa par le logement du filtre après l'avoir vidé. Ignorer cette procédure risque d'emprisonner de l'air dans la pompe, l'empêchant ainsi de faire circuler l'eau. Enlevez le tuyau d'arrosage, puis remettez la cartouche de filtre, tel qu'illustré à la Section 11,1 (page 42).

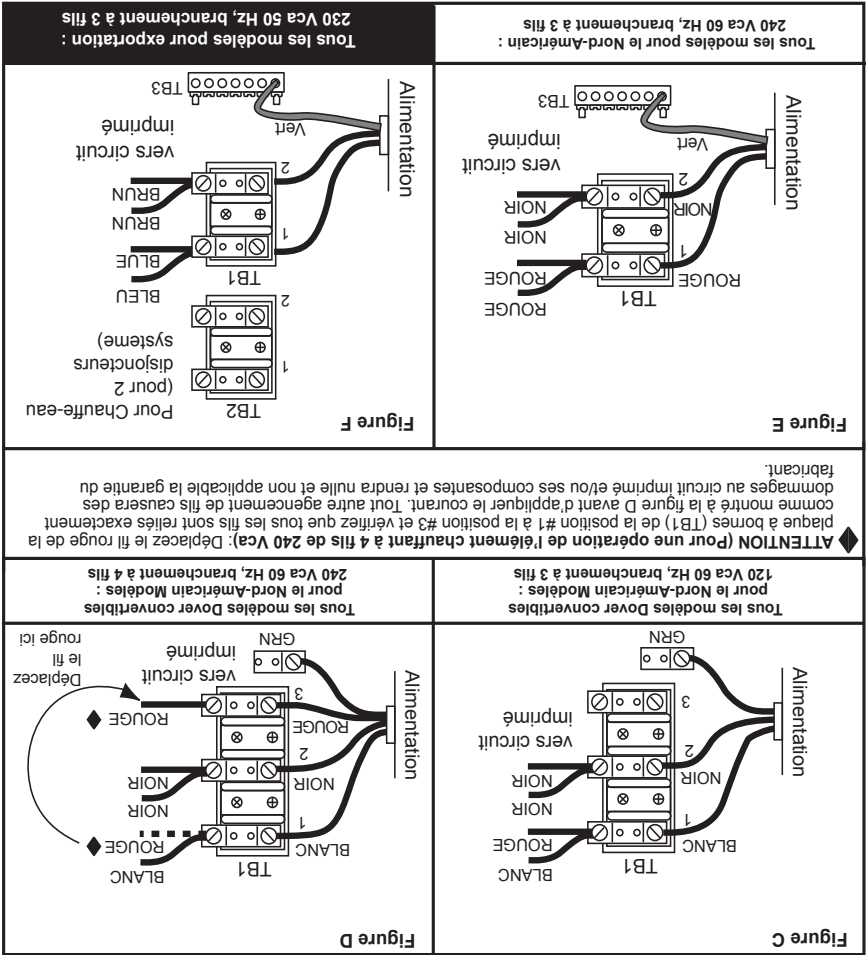

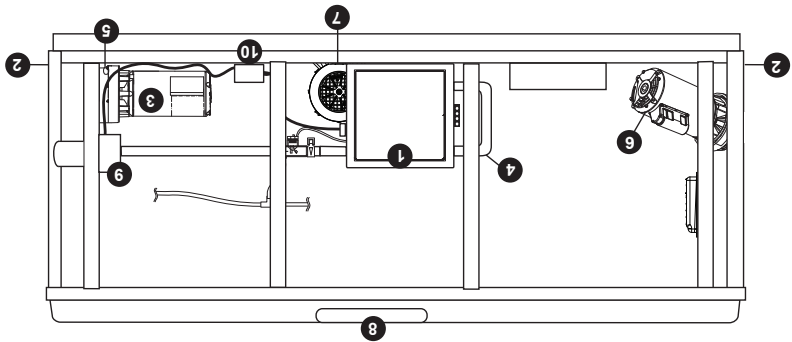
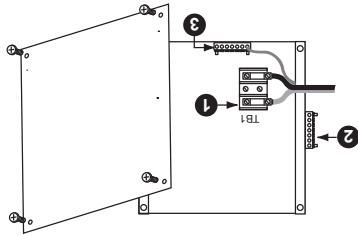

Figure A
Compartment d'équipement

- Remarque : L'emplacement des équipements (comme les pompes, le système CLEARRAY, le drain, l'élément chauffant, etc.) varie en fonction des modèles.
1. Boîte de commande
 2. Entrée(s) d'alimentation électrique
 3. Pompe 1 à jets à 2 vitesses
 4. Chauffeur-eau
 5. Bouchon(s) de purge des pompes
 6. Pompe 1 à jets à 1 vitesse
 7. Pompe de circulation
 8. Panneau de commande CLEARRAY (UV)
 9. Système de purification d'eau
 10. Ballast électronique (pour le système CLEARRAY)

Figure B
Boîte de commande



1. Bloc de connexion
2. Barrette de mise à la terre
3. Borne de mise à la terre

- Lors de l'utilisation de fils plus gros que de calibre n° 6 (10 mm²), ajoutez une boîte de jonction à proximité du spa et connectez de courtes longueurs de calibre n° 6 (10 mm²) au spa.
- 5. Pour être conforme à l'article 422-20 du Code national de l'électricité des E.-U. et la norme 70 de ANS/NFPA, l'alimentation électrique de ce produit doit comprendre un sectionneur ou un disjoncteur de capacité suffisante pour ouvrir tous les conducteurs non mis à la terre. Le moyen de mise hors circuit doit être facile d'accès et visible par les occupants du spa, mais installé à une distance d'au moins 1,5m (5 pi) du spa.
- 6. Le circuit électrique alimentant le spa doit comporter un disjoncteur de fuite à la terre (GFCI), tel qu'exigé par l'Article 680-42 du code NEC.
- 7. Pour accéder au bloc de connexion du spa, enlevez les vis du panneau du caisson, du côté situé sous les commandes du spa. En- retirez-la (Figures A-B, page 21).
levez ensuite les quatre vis de la porte de la boîte de commande et
- 8. Choisissez l'entrée électrique que vous souhaitez utiliser (Figure A, page 21). Enfilez le câble électrique dans la boîte de commande, puis installez-le à travers la grande ouverture située au fond de la boîte.
- 9. Connectez les fils, en respectant les couleurs, sur les blocs de connexion TB1 et TB3 (Figures C-F, page 22). SERRER FER-MEMENT! Tous les fils doivent être solidement fixés, au risque de provoquer des dommages.
- 10. Installez la porte de la boîte de commande et les vis, puis remplacez les panneaux latéraux du caisson.

6.0 Directives relatives au câblage électrique



REMARQUE IMPORTANTE : Le câblage électrique de

ce spa doit satisfaire les exigences du Code national de l'électricité (NEC) et des codes qui s'appliquent dans votre

province et votre municipalité. Le circuit doit être installé par

un électricien qualifié et approuvé par un inspecteur municipal en bâtiment ou en électricité.

1. Modèles Dover convertibles (120/240 Volts) seulement :

⚠ DANGER : POUR DIMINUER LE RISQUE DE CHOC, LES DOMMAGES AU PRODUIT OU LES INCENDIES D'ORIGINE ÉLECTRIQUE!

Fonctionnement du modèle « enfichable » de 120V : Ce spa doit utiliser le cordon 120V à GFCI de 3m (10 pi) installé à sa longueur originale ou doit autrement être câblé directement pour une installation à une distance plus grande d'une prise de courant. **N'UTILISEZ JAMAIS UN CORDON DE RALLONGE POUR QUELQUE RAISON QUE CE SOIT!**

Pour le fonctionnement d'un chauffe-eau de 120/240 volts : Le cordon GFCI de 120V doit être jeté au rebut pour faire fonctionner des chauffe-eau de 240V. Ce spa doit être câblé. Si l'alimentation du spa n'est pas conforme à la configuration ci-dessus, le classement de l'organisme d'essai indépendant ainsi que la garantie du fabricant seront annulés.

2. **Modèles Certa/Chaisee®/Hamilton/Montclair de 240V à alimentation électrique réservée :** Ces spas doivent être connectés en permanence (câbles) à une source électrique. **Aucune connexion avec une prise ou une rallonge ne peut être utilisée pour faire fonctionner ces spas.** Si l'alimentation de ces spas n'est pas conforme à ces instructions, le classement de l'organisme d'essai indépendant ainsi que la garantie du fabricant seront annulés.

3. Ce spa doit être alimenté par un circuit distinct qui ne sert pour aucun autre appareil ni lumière.

4. Pour déterminer le courant, la tension et le calibre des fils requis, reportez-vous à la Section 5.0 intitulée « Alimentation nécessaire » (pages 16-18).
 La dimension des fils doit être conforme au NEC et/ou aux codes d'électricité locaux.
 Nous recommandons l'utilisation de fils de type THHN. Tous les fils doivent être en cuivre pour assurer des connexions adéquates. **N'utilisez pas de fil d'aluminium.**

Modèles Certa/Chessee/Hamilton/Montclair à 2 pompes exportation (50 Hz)			
***	Dans la configuration de 40A, le chauffe-eau fonctionnera si l'une des pompes à jets fonctionne à haut régime. Remarque : la pompe 2 fonctionne seulement à haute vitesse.	230V/40A***	
**	Dans la configuration de 30A, le chauffe-eau ne fonctionnera PAS en même que les deux pompes à jets à haut régime. Remarque : la pompe 2 fonctionne seulement à haute vitesse.	230V/30A**	
*	Dans la configuration de 20A, le chauffe-eau ne fonctionnera PAS si l'une des pompes à jets fonctionne à haut régime. Il s'agit du réglage en usine.	230V/20A*	
	Tension :	230 VCA	230 VCA
	Nombre de fils :	3	3
	Fréquence :	50 Hz	50 Hz
	Appel de courant :	15A	23A
	Disjoncteur :	20A	30A
			40A

Modèle Dover à 1 pompe pour l'exportation (50 Hz)			
**	Dans la configuration de 30A, le chauffe-eau fonctionnera que la pompe à jets principale.	230V/30A**	
*	Dans cette configuration de 20A, le chauffe-eau ne fonctionnera PAS en même temps que la pompe à jets principale. Il s'agit du réglage en usine.	230V/20A*	
	Tension :	230 VCA	230 VCA
	Nombre de fils :	3	3
	Fréquence :	50 Hz	50 Hz
	Appel de courant :	15A	21A
	Disjoncteur :	20A	30A

5.2 Options d'alimentations à 50 Hz pour autres pays

Modèles Certa/Chelsee/Hamilton/Montclair à 2 pompe pour Nord-Américain (60 Hz)

Tension :	Nombre de fils :	Fréquence :	Appel de courant :	Disjoncteur :
<u>240V/40A*</u>	3	60 Hz	26A	40A, 2 pôles
240 VCA	3	60 Hz	36A	50A, 2 pôles
<u>240V/60A**</u>	3	60 Hz	45A	60A, 2 pôles

* Dans la configuration de 40A, le chauffe-eau **ne fonctionnera PAS** si l'une des pompes à jets fonctionne à haut régime. **Remarque : la pompe 2 fonctionnera seulement à haute vitesse.**

** Dans cette configuration de 50A, le chauffe-eau **ne fonctionnera PAS** en même temps que les deux pompes à jets à haut régime. **Remarque : la pompe 2 fonctionnera seulement à haute vitesse. Il s'agit du réglage en usine**

*** Dans cette configuration de 60A, le chauffe-eau **fonctionnera** si les deux pompes à jets fonctionnent à haut régime. **Remarque : la pompe 2 fonctionnera seulement à haute vitesse.**

Modèle Dover à 1 pompe pour Nord-Américain (60 Hz) convertibles			
Tension :	120V/15A*	240V/30A*	240V/40A**
Nombre de fils :	3 (cordon GFCI de 15A, modèles américains seulement*)	4	4
Fréquence :	60 Hz	60 Hz	60 Hz
Appel de courant :	12A	21A	30A
Disjoncteur :	15A, 1 pôle	30A, 2 pôles	40A, 2 pôles

ATTENTION (Pour une opération de l'élément chauffant à 4 fils de 240 Vca) : Déplacez le fil rouge de la plaque à bornes (TB1) de la position #1 à la position #3. Avant de mettre l'appareil sous tension, assurez-vous que les fils sont branchés exactement comme le montre la Figure D (page 22). Le non-respect de ces directives endommagera le circuit imprimé et/ou des composants connexes et annulera la garantie du fabricant.

* Dans cette configuration de 15A et de 30A, le chauffe-eau ne fonctionnera pas en même temps que les deux pompes à jets à haut régime. **Le réglage en usine est de 120V/15A.**

** Si le spa utilise un courant de 40A, retirez le cavalier JP1 no 1-2 sur le circuit imprimé pour que le chauffe-eau fonctionne en même temps que la pompe à jets à haut régime (page 61).

5.1 Options d'alimentations à 60 Hz pour les modèles Nord-Américain

Sundance configuration du circuit imprimé ou contactez votre distributeur autorisé
Remarque: Référez vous aux pages 61 à 64 pour les détails de fonctionnement avec une source électrique autre que celle réglée en usine.

Les spas Sundance® sont étudiés pour offrir une performance et une convivialité optimales lorsqu'ils sont connectés à une source électrique maximale (pages 16-18). Mais si vous le souhaitez, votre technicien qualifié pourra effectuer une légère modification du circuit permettant à votre spa de fonctionner avec une source électrique autre que celle réglée en usine.



5.0 Alimentation nécessaire

- **ACCÈS ADEQUAT** : Advenant le cas peu probable où vous devriez accéder ou vous insérer derrière une des parois du spa pour réparation, il est fortement recommandé d'installer le spa de façon à garder une accessibilité tout autour.
- **GARANTIE** : La garantie ne couvrira aucun dommage dû au non respect des directives du présent guide ou de toute installation non conforme aux règlements et codes des autorités locales. Veuillez consulter les autorités de votre localité et/ou les articles du code de la construction applicables.
- **NE CALEZ PAS LE SPA**: Pour assurer un bon support, le spa doit rester à plat sur la fondation prévue.

certaines surfaces avec le temps ou causer la croissance de moisissures.

VENTILATION ADEQUATE : La ventilation devra être revue par un ingénieur spécialisé ou les autorités compétentes qui comprennent la nécessité de ventilation d'espaces humides et des mesures requises pour l'évacuation d'air pouvant contenir des produits chimiques à l'extérieur. En utilisation, les spas dégagent de grandes quantités d'humidité dans l'air pouvant endommager

certains matériaux et ameublement de la pièce et des pièces adjacentes devront pouvoir résister à l'humidité.

DRAINAGE ADEQUAT : Il est extrêmement important qu'il y ait en place des moyens suffisants pour évacuer toute l'eau de déversement qui surviendra. Assurez vous que le plancher sur lequel le spa reposera possède un drain qui peut évacuer toute l'eau comprise dans le spa. Assurez vous de laisser de l'espace pour le plafond ou toute autre structure se trouvant sous le spa. L'environnement immédiat à votre spa exposé à l'eau et à l'humidité dégaçée et son plancher devra être à l'épreuve de l'eau et toutes les surfaces et ameublement de la pièce et des pièces adjacentes devront pouvoir résister à l'humidité.

FONDATION ADEQUATE : Pour calculer le dimensionnement adéquat des membres de fondation qui résisteront durant toute vie d'installation du spa, consultez un ingénieur en structure. Une fondation adéquate est critique, particulièrement si le spa sera installé à un étage supérieur d'un bâtiment. Pour installer un spa sur un balcon, toit, ou autre plateforme ne faisant pas partie de la structure principale de l'édifice, consultez toujours un ingénieur diplômé en structures compétent dans ce champ d'application.

AVERTISSEMENT : En plus de l'entretien des filtres et de la chimie de l'eau, une bonne ventilation est recommandée de réduire la possibilité de contracter une maladie hydrique (par exemple, une infection, des bactéries ou des virus) et/ou des troubles respiratoires qui pourraient être présentes dans l'air ou l'eau. Consulter un architecte ou de construction afin de déterminer vos besoins spécifiques, si vous installez votre spa intérieur.



Avant l'installation d'un spa à l'intérieur, plusieurs considérations doivent être évaluées.

4.2 Installation à l'intérieur

4.1 Installation à l'extérieur

Pour choisir l'endroit idéal pour installer votre spa, nous suggérons que vous preniez en considération les points suivants :

- La proximité de l'aire de changement/trait (particulièrement dans les régions assujetties aux températures froides).
- Le chemin menant à votre spa (celui-ci devrait être libre de débris de sorte que la saleté, feuilles etc. ne soient amenés dans le spa).
- La proximité d'arbres et bosquets d'arbustes (gardez en mémoire que les feuilles et les oiseaux peuvent faire accroître la charge de travail pour garder votre spa propre).
- Un site recouvert/enclos (une exposition réduite aux éléments et vents peut se traduire par des frais de fonctionnement et d'entretien réduits).
- L'amélioration générale de votre environnement de vie. Il est préférable de ne pas placer le spa sous le porte-à-faux d'un toit sans gouttière parce que l'eau d'égouttement réduira la vie du capot de recouvrement du spa.
- Si le spa est placé sur un balcon, un toit ou toute autre plateforme qui n'est pas directement fixée au support structural principal, nous vous conseillons de consulter un ingénieur en structure possédant l'expérience nécessaire pour ce type d'installation.
- Dans l'éventualité peu probable où vous auriez besoin d'accéder ou de vous introduire dans tout élément du spa pour une réparation, il est fortement recommandé que l'installation extérieure permette un accès complet à tout le spa. Veuillez prendre cela en considération lorsque vous installez le spa sur une plate-forme ou dans une cadre fermé.
- Songez à placer votre spa loin de toute surface réfléchissante ou verre pour éviter tout dommage à la jupe synthétique.
- Ne caliez pas le spa. Pour assurer un bon support, le spa doit rester à plat sur la fondation prévue.

causer de la moisissure. Cela peut représenter un risque pour la santé. Au fil du temps, cela peut endommager certaines surfaces, les enviro

il dégage de grandes quantités d'humidité dans l'air pouvant
Lorsque le spa est utilisé, à des odeurs chimiques vers l'extérieur. Lorsque le spa est utilisé, saires requises pour évacuer l'air humide ou chauffé et l'air associé autorités compétentes qui comprennent les dispositions néces- endroit fermé, la ventilation doit être revue par un ingénieur ou les **MISE EN GARDE :** Si le spa se trouve à l'intérieur ou dans un



L'installation du spa doit être telle qu'elle permette le drainage de toute eau en s'éloignant de l'installation. Le placement du spa dans une dé- pression sans provision de drainage adéquat pourrait permettre à l'eau de pluie, les déversements du spa lors de son utilisation ou autres prov- enances d'eau, d'immerger les équipements et créerait une situation im- mergée de l'installation. Pour un spa qui sera encastéré sous le plancher d'une plateforme, faites l'installation de façon à pouvoir accéder à ses équipements soit par le dessus ou par le dessous de la plateforme pour l'entretien. Assurez vous qu'il n'y ait pas d'obstruction qui préviendrait de retirer l'un ou l'autre des panneaux latéraux de l'armoire pour accéder au jets d'eau, particulièrement du côté de la baie des équipements.

AVERTISSEMENT : Si le est placé sur un balcon, un toit ou toute autre plateforme qui n'est pas directement fixée au support structural principal, nous vous conseillons de consulter un ingénieur en structure possédant l'expérience nécessaire pour ce type d'installation.



IMPORTANT: À cause de sa masse combinée totale (spa, eau et utilisateurs), il est extrêmement important que la base sur laquelle reposera le spa soit lisse, plane, au niveau et capable de supporter le poids total sans se déplacer ou s'enfoncer pour la période entière de temps que le spa s'y trouvera. Si le spa est placé sur une surface ne correspondant pas à ces exigences, des dommages à la jupe et/ ou à la coquille du spa pourraient survenir. Les dommages causés par une base inadéquate ne sont pas couverts par la garantie. C'est la responsabilité du propriétaire du spa d'assurer l'intégrité du sup- port au fil du temps. Nous recommandons le coulage d'une dalle de béton renforcé d'une épaisseur minimale de 10 cm (4 po). Une plateforme/patio en bois est aussi acceptable pourvu qu'elle soit construite pour respecter les exigences décrites plus haut.

4.0 Choix d'une localisation d'installation

question concernant l'installation de votre spa, consultez votre marchand Sundance ou les services du bâtiment de votre localité. Il est extrêmement important que la mise à la terre soit faite correctement. Les spas Sundance comportent un système de collecteur de courant. La surface de la boîte de commande, située à l'intérieur du compartiment (Figure B, page 21), comprend un connecteur de mise à la terre servant à raccorder un fil à tout équipement métallique de mise à la terre, tuyau ou conduit de plomberie en métal situé à moins de 1,5m (5 pi) du spa, ou tige de mise à la terre en cuivre entfoncée dans le sol à moins de 1,5m (5 pi) du spa. Ce fil doit être en cuivre massif et d'un calibre d'au moins 8 AWG (8,4 mm²). C'est l'assurance de sécurité la plus importante.

Avant d'installer ce spa, consultez les services du bâtiment de votre localité afin que l'installation soit conforme au code du bâtiment.

Modèles Dover convertibles (120/240 Volts)

Un spa alimenté à 120 Vca doit avoir une prise de type mis à la terre (pour fiche à trois broches) assez rapprochée pour pouvoir y brancher directement le cordon d'alimentation du spa de 3m (10 pi). **N'UTILISEZ PAS DE CORDON DE RALLONGE** parce que ce branchement pourrait endommager les équipements du spa dû à la chute de tension pouvant s'y produire. L'alimentation de ce spa doit se faire par un circuit dédié sans aucun autre équipement ou appareil d'éclairage qui y soit relié.

Votre nouveau spa Sundance Série 780 est muni d'un capteur à la fine pointe de la technologie. Il contient les dispositifs de sécurité et d'autoprotection les plus perfectionnés de l'industrie. Néanmoins, votre spa doit être convenablement installé pour garantir sa fiabilité. Pour toute

3.4 Consignes de Sécurité Générales pour l'Installation Electrique

5. **CONSERVER CES INSTRUCTIONS.**
d'au moins 6 AWG (10 mm²).
terre de l'équipement avec des conducteurs de cuivre d'un calibre de 3m (10 pi) du spa doivent être raccordés au câble de mise à la échelles, drains ou autres accessoires semblables, installés à moins
4. Tous les composants métalliques, tels que les mains courantes, d'au moins 6 AWG (10 mm²).
à ces bornes avec un conducteur de cuivre isolé ou nu d'un calibre électrique, raccordez le fil de masse du réseau de distribution locale du compartiment de connexion. Pour réduire les risques de choc sont fournies sur la surface extérieure ou à l'intérieur de la boîte ou
3. Au moins deux barrettes portant l'inscription « Bonding Lugs » Symbole 5019).
ducteurs qui alimentent cet équipement (*IEC Publication 417, par un fil de cuivre continu d'un calibre équivalent à celui des conducteurs de choc électrique, cette borne doit être raccordée au dispositif de mise à la terre fourni dans le panneau d'alimentation électrique de la boîte ou du compartiment de connexion. Pour réduire les risques de choc électrique, cette borne doit être raccordée au dispositif
2. Une borne colorée en vert ou portant l'inscription « G », « Gr », « Ground », « Grounding » ou le symbole  est située à l'intérieur de la boîte ou du compartiment de connexion. Pour réduire les risques de choc électrique, cette borne doit être raccordée au dispositif de mise à la terre fourni dans le panneau d'alimentation électrique
1. **Lire Et Suivre Toutes Les Instructions.**

Lors de l'utilisation de cet équipement électrique, toujours prendre des précautions de base, dont les suivantes :

3.3 Importantes directives de sécurité supplémentaires de l'ACNOR (CSA - Canada seulement)

Une affiche d'avertissement est fournie dans votre troussé de garantie. Veuillez l'installer à un endroit près de votre spa où elle sera à la vue des utilisateurs. Pour obtenir des affiches supplémentaires ou de rechange, veuillez communiquer avec votre dépositaire Sundance local en mentionnant le numéro d'article 6530-082.

- L'insouciance de dangers possibles ;
- La non détection de la haute température ;
- Le manque de juger la nécessité de sortir du spa ;
- L'insouciance de dangers possibles ;
- Les séquelles au fœtus de femmes enceintes ; et
- La perte de conscience et le danger de noyade.

DANGER : RISQUE DE BLESSURE GRAVE OU DE

3.

NOYADE!

Piégage du corps : Peut se produire lorsqu'une partie du torse est piégée, insérée ou aspirée dans une ouverture d'aspiration ou de sortie.

- Ne laissez jamais les enfants jouer à proximité ou s'approcher des raccords d'aspiration, des couvercles d'aspiration, du filtre, du couvercle du filtre ou de l'assemblage de l'écumoire.

DANGER : RISQUE DE BLESSURE GRAVE OU DE

4.

NOYADE!

Piégage d'éviscération (événement) : Peut se produire lorsque les fesses sont piégées, insérées ou aspirées dans une ouverture d'aspiration ou de sortie.

- Ne vous assoyez jamais sur des raccords d'aspiration, des couvercles d'aspiration, le filtre, le couvercle du filtre ou l'assemblage de l'écumoire.
- Ne laissez jamais les enfants jouer à proximité ou s'approcher des raccords d'aspiration, des couvercles d'aspiration, du filtre, du couvercle du filtre ou de l'assemblage de l'écumoire.

DANGER : RISQUE DE BLESSURE GRAVE OU DE

5.

NOYADE!

Piégage mécanique : Peut se produire si des bijoux, un maillot de bain ou des accessoires pour les cheveux sont enchevêtrés, noués ou pris dans l'aspiration d'un drain ou l'assemblage de l'écumoire.

- Ne laissez jamais vos bijoux, votre maillot de bain ou vos accessoires pour les cheveux s'approcher des raccords d'aspiration, des couvercles d'aspiration ou de l'assemblage de l'écumoire.
- Ne laissez jamais les enfants jouer à proximité ou s'approcher des raccords d'aspiration, des couvercles d'aspiration, du filtre, du couvercle du filtre ou de l'assemblage de l'écumoire.

3.2 **Hypothermie**

L'immersion prolongée dans l'eau chaude peut causer l'hypothermie (surchauffe). L'usage de narcotiques ou d'alcool peut grandement augmenter le risque de décès par hypothermie dans un spa. Les causes, les symptômes et les effets de l'hypothermie sont les suivants :

L'hypothermie survient lorsque la température interne du corps dépasse de plusieurs degrés la température corporelle normale de 37°C (98,6°F). Les symptômes de l'hypothermie comprennent la somnolence, la léthargie (fatigue) et une augmentation de la température interne du corps (sensation d'avoir trop chaud). Les effets de l'hypothermie comprennent :

- Ne laissez jamais les enfants jouer à proximité ou s'approcher des raccords d'aspiration, des couvercles d'aspiration, du filtre, du couvercle du filtre ou de l'assemblage de l'écumoire.
 - Gardez toujours les raccords d'aspiration, les couvercles d'aspiration, le filtre, le couvercle du filtre ou l'assemblage de l'écumoire en place lors du fonctionnement pour éviter de piéger des membres.
- Piégeage d'un membre** : Peut se produire lorsqu'un membre est piégé, inséré ou aspiré dans une ouverture d'aspiration ou de sortie.

2. DANGER : RISQUE DE BLESSURE GRAVE OU DE NOYADE!

- Ne laissez jamais les enfants jouer à proximité ou s'approcher des raccords d'aspiration, des couvercles d'aspiration, du filtre, du couvercle du filtre ou de l'assemblage de l'écumoire.
 - Les enfants risquent d'être piégés par leurs cheveux s'ils nagent sous l'eau.
 - Gardez les cheveux loin des raccords d'aspiration, des couvercles d'aspiration, du filtre, du couvercle du filtre ou de l'assemblage de l'écumoire.
- Piégeage des cheveux** : Peut se produire si les cheveux sont enchevêtrés, noués ou pris dans l'aspiration d'un drain ou l'assemblage de l'écumoire. Ce problème a été signalé par des personnes qui, lorsqu'elles se sont immergées complètement, ont laissé leurs cheveux s'approcher et/ou se trouver à la portée des raccords d'aspiration, des couvercles d'aspiration ou de l'assemblage de l'écumoire.

1. DANGER : RISQUE DE BLESSURE GRAVE OU DE NOYADE!

Remarque : Il faut remplacer les couvercles d'aspiration tous les 5 ans.

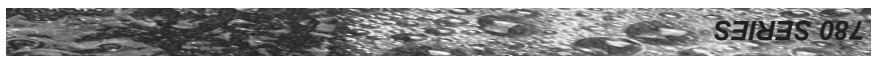
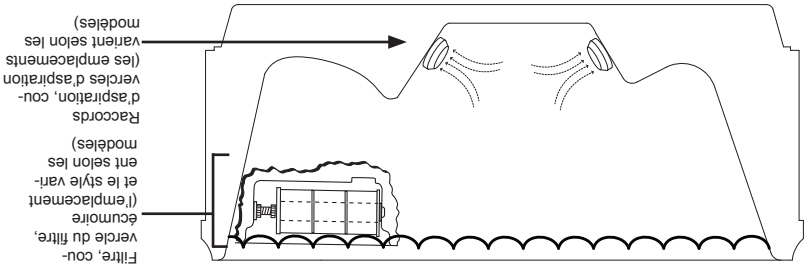

Littérature sur la Sécurité des Spas

Pour vous assurer de vivre une expérience de spa agréable et sûre, apprenez tous ce que vous pouvez au sujet des procédures de son particulièrement utiles à ces sujets.

- Les enfants ne sont pas imperméables à l'eau
- Procédures de secours de piscine et de spa pour les enfants en bas âge
- Couches de protection
- La façon prudente d'apprécier votre spa ou bain

L'Association des Professionnels de Piscine et de Spa édite ces brochures. Vous pouvez vous procurer une brochure selon les façons énumérées dans la liste ci-dessous.

- Demandez à votre marchand de spas (ils peuvent avoir des copies)
- Allez à l'adresse <http://apsp.org>
- Dirigez votre propre recherche sur l'Internet
- Ecrivez à l'adresse suivante :



The Association of Pool and Spa Professionals
211 Eisenhower Avenue
Alexandria VA 22314
703.838.0083

3.1 Risque de piégeage

La commission de surveillance des produits de consommation des E.-U. a signalé que des utilisateurs de piscines et de spas ont été piégés (pris) au drain ou aux raccords d'aspiration entraînant la mort, une noyade ou des blessures graves (reportez-vous au diagramme ci-dessous). Ce spa a été fabriqué pour répondre aux normes et spécifications décrites dans le « Virginia Graeme Baker Pool and Spa Safety Act » (loi VGB sur la sécurité des piscines et des spas). Le risque de piégeage peut être minimisé si des précautions adéquates sont prises.



DANGER : RISQUE DE BLESSURE OU DE MORT!
Ne faites jamais fonctionner le spa si un raccord d'aspiration, un couvercle d'aspiration, un filtre, un couvercle de filtre ou une écumoire sont brisés, endommagés ou manquants.

12. **REMARQUE:** Ce spa n'est pas prévue ni conçue pour des fins commerciale ou publique. L'acheteur du spa doit déterminer s'il y a des codes de restrictions à l'utilisation ou à l'installation de ce spa puisque les conditions locales changent d'une région à l'autre.
11. **AVERTISSEMENT : RISQUE DE BLESSURES GRAVES**  Cet appareil n'est pas conçu pour être utilisé par des personnes (y compris les enfants) dont les capacités physiques, sensorielles ou mentales sont réduites, ou des personnes dénuées d'expérience ou de connaissance, sauf si elles ont pu bénéficier, par l'intermédiaire d'une personne responsable de leur sécurité, d'une surveillance ou d'instructions concernant l'utilisation de l'appareil.
10. **ATTENTION : POUR DIMINUER LE RISQUE D'ENDOMMAGER LE PRODUIT.**
- Conservez la chimie de l'eau conforme aux recommandations du fabricant.
 - L'entretien adéquat de la composition chimique de l'eau du spa est nécessaire pour maintenir une eau saine et prévenir les dommages possibles aux composantes du spa.
9. **AVERTISSEMENT:**  En plus de l'entretien des filtres et de la chimie de l'eau, une bonne ventilation est recommandée de réduire la possibilité de contracter une maladie hydrique (par exemple, une infection, des bactéries ou des virus) et/ou des troubles respiratoires qui pourraient être présentes dans l'air ou l'eau. Consulter un architecte ou de construction afin de déterminer vos besoins spécifiques, si vous installez votre spa intérieur.

- Si vous avez de la difficulté à respirer lors de l'utilisation ou du fonctionnement du spa, cessez de l'utiliser et consultez votre médecin.
- Puisque certains médicaments peuvent induire la somnolence, tandis que d'autres peuvent affecter le rythme cardiaque, la tension artérielle ou la circulation sanguine, les personnes utilisant des médicaments doivent consulter un médecin avant d'utiliser un spa.
- Les personnes souffrant d'un trouble nécessitant un traitement médical, les gens âgés ou les nourrissons doivent consulter un médecin avant d'utiliser le spa.
- L'usage d'alcool, de drogues ou de médicaments avant ou durant l'utilisation du spa peut donner lieu à un évanouissement avec la possibilité d'une noyade.

7. **AVERTISSEMENT: RISQUE DE BLESSURE GRAVE OU DE MORTI**

- L'immersion prolongée dans un spa peut être nocive pour la santé. Limitez-vous à une durée raisonnable lorsque vous utilisez le spa. Une immersion à des températures élevées peut faire augmenter la température du corps (hyperthermie). Les symptômes de l'hyperthermie comprennent les étourdissements, la nausée, l'évanouissement, la somnolence et la diminution des perceptions. Ces effets peuvent aboutir à la noyade ou à des blessures graves. Ne vous immergez jamais dans un spa immédiatement après une séance d'exercices exténuants. Entrez et sortez du spa lentement. Les surfaces mouillées peuvent être glissantes.

8. **AVERTISSEMENT: POUR DIMINUER LE RISQUE D'INFECTION OU DE MALADIE!**

- Pour réduire le risque de contracter une maladie hydrique (comme une infection, des bactéries ou un virus) et/ou des problèmes respiratoires, gardez la chimie de l'eau à l'intérieur des paramètres indiqués sur la couverture intérieure de ce manuel et consultez un ingénieur qualifié relativement à la ventilation si le spa est installé à l'intérieur ou dans un endroit fermé.
- Les gens souffrant de maladies infectieuses ne doivent pas utiliser le spa pour éviter de contaminer l'eau qui pourrait entraîner la propagation des infections aux autres.
- Prenez toujours une douche avant et après l'utilisation du spa. Conservez la chimie de l'eau selon les recommandations du fabricant. Si vous ne respectez pas ces recommandations, les utilisateurs du spa pourraient contracter une maladie hydrique (comme une infection, des bactéries ou un virus).

- un médecin avant d'utiliser un spa.
- syndrome de déficience du système immunitaire doivent consulter problèmes de circulation, de diabète, de maladie infectieuse ou de médicaments de maladie du cœur, de haute ou de basse tension, de Les personnes souffrant d'obésité ou qui ont des antécédents température de l'eau du spa à 38°C (100°F).
- Les femmes enceintes, ou possiblement enceintes, doivent limiter la leur médecin avant d'utiliser un spa.
 - Les femmes enceintes, ou possiblement enceintes, doivent consulter dommages aux fœtus durant les premiers mois de grossesse, les Puisque des températures d'eau excessives peuvent causer des
- DE MORTI**
- AVERTISSEMENT: RISQUE DE BLESSURE GRAVE OU**
- 6.
- de régulation de température peut varier de $\pm 2^\circ\text{C}$ ($\pm 5^\circ\text{F}$).
- thermomètre précis puisque la tolérance de précision des dispositifs immerger. L'utilisateur doit mesurer la température de l'eau avec un
- Vérifiez toujours la température de l'eau du spa avant de vous y dépasser 40°C (104°F).
 - américaine stipule que la température de l'eau d'un spa ne doit pas La Commission pour la sécurité des produits de consommation avec de jeunes enfants.
 - chaude) et lorsque le spa est utilisé pendant plus de 10 minutes par/ jeunes enfants (les enfants sont particulièrement sensibles à l'eau Il est recommandé de réduire la température de l'eau pour les comme sécuritaire pour des adultes en santé.
 - Une température entre 38°C (100°F) et 40°C (104°F) est considérée La température de l'eau du spa ne doit jamais excéder 40°C (104°F).
 - causes et les symptômes précis de cet état.
 - Reportez-vous à la Section 3.2 Hypothermie pour connaître les
 - use pour votre santé.
 - Une température d'eau excédant 40°C (104°F) peut être dangere-
- BRÛLURES, DES MARQUES OU LA MORTI**
- (SURCHAUFFE) CAUSANT UNE BLESSURE GRAVE, DES**
- AVERTISSEMENT: RISQUE D'HYPERTHERMIE**
- 5.
- sur la rampe du spa.
- Les marches pas, ne vous assoyez pas et ne vous tenez pas debout Les surfaces mouillées peuvent être très glissantes.
 - entraîner un évanouissement, une noyade ou une blessure grave. sauts dans le spa ou les glissements et les chutes qui pourraient
 - Prenez toutes les mesures pour empêcher les plongeurs ou les
- DE MORTI**
- AVERTISSEMENT: RISQUE DE BLESSURE GRAVE OU**
- 4.

• Ne remplacez jamais un raccord ou un protecteur d'aspiration par un article similaire de capacité inférieure au débit indiqué sur l'article original. L'utilisation de raccords ou de protecteurs d'aspiration inappropriés peut entraîner un risque de piégeage du corps ou des cheveux qui pourrait aboutir à une noyade ou une blessure grave.

3.



DANGER: RISQUE DE BLESSURE GRAVE CAUSÉE PAR UNE DÉCHARGE ÉLECTRIQUE OU DE DÉCÈS PAR ÉLECTROCUTION.

- Installez le spa à une distance d'au moins 1,5m (5 pi) de toute surface métallique. Autrement, un spa peut être installé à moins de 1,5m (5 pi) de surfaces métalliques si chacune de ces surfaces est reliée en permanence (liée) par un fil conducteur en cuivre massif de calibre d'au moins n° 8 AWG (8,4 mm²) à la borne de mise à la terre à l'intérieur du compartiment d'appareillage de l'armoire électrique de l'équipement.
- Un connecteur de fil de mise à la terre est fourni sur cette unité pour relier un fil conducteur en cuivre massif de calibre d'au moins n° 8 AWG (8,4 mm²) à tout équipement métallique, armoire électrique de métal, tuyau ou conduite d'eau métallique se trouvant à moins de 1,5m (5 pi) de l'unité.
- N'autorisez jamais l'utilisation d'un appareil électrique comme une lampe, un téléphone, une radio, un téléviseur, etc. à une distance de moins de 1,5m (5 pi) d'un spa, sauf si ceux-ci sont intégrés au spa par le fabricant.
- N'amenez jamais un appareil électrique dans ou près du spa.
- Ne faites jamais fonctionner un appareil électrique depuis l'intérieur du spa ou lorsque vous êtes mouillé.
- Pour être conforme à l'article 422-20 du Code national de l'électricité des E.-U. et la norme 70 de ANS/NFPA, l'alimentation électrique de ce produit doit comprendre un sectionneur ou un disjoncteur de capacité suffisante pour ouvrir tous les conducteurs non mis à la terre. Le moyen de mise hors circuit doit être facile d'accès et visible par les occupants du spa, mais installé à une distance d'au moins 1,5m (5 pi) du spa.

• Comme requis par l'article 680-42 du code NEC, le circuit d'alimentation électrique du spa doit comprendre un disjoncteur de fuite à la terre (« GFCI »).

3.0 Importantes directives de sécurité pour tous les propriétaires de spa

LISEZ ET RESPECTEZ ATTENTIVEMENT TOUTES CES DIRECTIVES

Ce spa a été fabriqué pour répondre aux normes et spécifications décrites dans le « Virginia Graeme Baker Pool and Spa Safety Act » (loi VGB sur la sécurité des piscines et des spas). Des précautions de sécurité de base doivent toujours être prises lors de l'installation et de l'utilisation de spas, y compris :

1. **⚠ DANGER: RISQUE DE BLESSURE GRAVE OU DE NOYADE!**
 - Des précautions extrêmes doivent être prises pour empêcher les enfants d'accéder à l'appareil sans autorisation.
 - Pour éviter les accidents, assurez-vous que les enfants ne puissent pas utiliser ce spa sans surveillance constante. La supervision d'un adulte est un facteur de sécurité critique pour empêcher les enfants de se noyer.
 - Lorsqu'il n'est pas utilisé, recouvrez le spa de son couvercle en le sécurisant avec ses courroies et attaches. Cela aidera à dissuader les enfants non supervisés d'entrer dans le spa. Gardez le couvercle du spa solidement attaché lors de conditions très venteuses.
 - Il n'y a aucune garantie que le couvercle, les attaches ou les verrous empêchent l'accès au spa.
2. **⚠ DANGER: RISQUE DE BLESSURE GRAVE OU DE NOYADE!**
 - Gardez les cheveux, les vêtements amples ou les bijoux pendants loin des raccords d'aspiration, des jets rotatifs ou des autres composants mobiles pour éviter tout piégeage qui pourrait mener à une noyade ou une blessure grave.
 - N'utilisez jamais le spa à moins que tous les protecteurs d'aspiration, le filtre, le couvercle du filtre ou l'assemblage de l'écumoire soient installés pour éviter tout piégeage du corps ou des cheveux.
 - Ne faites jamais fonctionner et n'utilisez pas le spa si le filtre, le couvercle du filtre ou l'assemblage de l'écumoire sont brisés ou s'il manque une pièce à l'assemblage de l'écumoire. Veuillez consulter le manuel de votre dépositaire ou le centre de service le plus proche pour obtenir du service.
 - Les raccords d'aspiration et les couvercles d'aspiration de ce spa sont dimensionnés pour correspondre au débit d'eau créé par la(s) pompe(s). Si vous devez remplacer les raccords d'aspiration, les couvercles d'aspiration ou la(s) pompe(s), assurez-vous que les taux de débit sont compatibles et conformes au VGB Safety Act.

1.0 Renseignements importants pour le propriétaire du spa

Votre spa Sundance® Série 780 est fabriqué selon les normes les plus rigoureuses et vous procurera des années de service sans souci. Cependant, étant donné les matériaux isolants utilisés pour un fonctionnement écoénergétique, l'exposition directe des surfaces du spa en acrylique et des raccords muraux au soleil ou à de hautes températures pendant une période prolongée est déconseillée sous peine de dégâts irréversibles ou de décoloration. De tels dommages causés par une exposition ne sont pas couverts par la garantie. Il est conseillé de toujours garder votre spa rempli d'eau, lorsqu'il est directement au soleil, et de le couvrir du couvercle isolant chaque fois qu'il n'est pas en utilisation. Veuillez lire et suivre rigoureusement les exigences relatives à la base de soutien de votre spa expliquées à la Section 4.0 intitulée « Choix d'un emplacement pour le spa » (page 12).

Nous nous efforçons constamment d'offrir les meilleurs spas qui soient. C'est pourquoi des modifications ou des améliorations peuvent être apportées aux spécifications, aux illustrations et/ou aux instructions contenues dans ce manuel.

2.0 Notice concernant la réglementation de la FCC

Après vérification, il a été constaté que cet équipement respecte les limites associées aux appareils numériques de Classe B, conformément à la Partie 15 des Règlements de la FCC. Ces limites visent à offrir une protection raisonnable contre les interférences indésirables dans une installation résidentielle. Cet équipement génère, utilise et peut émettre des radiofréquences et, s'il n'est pas installé et utilisé conformément aux instructions, peut produire des interférences nuisibles aux communications radio. Toutefois, il n'est pas garanti que des interférences ne puissent survenir dans une installation particulière. Si cet équipement nuit à la réception radio ou télévisuelle, ce qui peut être vérifié en éteignant puis en rallumant l'appareil, l'utilisateur est encouragé à corriger ces interférences par l'un ou l'autre des moyens suivants :

1. Réorienter ou repositionner l'antenne réceptrice.
2. Accroître l'écart entre l'équipement et le récepteur.
3. Connecter l'équipement à une prise ou à un circuit différent de celui auquel le récepteur est branché.
4. Demander l'aide du détaillant ou d'un technicien compétent en radio/télévision. (Tout changement ou toute modification qui n'est pas expressément autorisé(e) par la partie responsable du respect des règlements de la FCC risque d'annuler le droit de l'utilisateur de faire fonctionner cet équipement.)

11.4	Nettoyage de l'intérieur du spa	46
11.5	Entretien et Maintenance du couvert en vinyle	46
11.6	Entretien du caisson synthétique	47
11.7	Hivernage	47
11.8	Redémarrage du spa par temps froid	47
11.9	Remplacement des vis sur la porte d'accès	49
11.10	Porte d'accès	49
12.0	Entretien de la qualité de l'eau	50
12.1	Contrôle du pH	50
12.2	Assainissement	51
12.3	Système de purification d'eau CLEARRAY® (à UV)	51
12.4	Entretien du Tube de Quartz	52
13.0	Dépistage d'anomalies/messages d'erreur	56
13.1	Logique estivale	56
13.2	État de surchauffe	56
13.3	SN1 s'affiche sur le panneau de commande	56
13.4	SN2 s'affiche sur le panneau de commande	57
13.5	FL1 ou FL2 s'affiche sur le panneau de commande	57
13.6	COL s'affiche sur le panneau de commande	57
13.7	ICE s'affiche sur le panneau d'affichage	58
13.8	-- s'affiche sur le panneau de commande	58
13.9	Panneau d'affichage bib (ampoule)	58
14.0	Procédures de dépannage	59
14.1	Aucune composante ne fonctionne (p. ex, pompe, éclairage)	59
14.2	Vérifiez les éléments suivants :	59
14.2	La pompe ne fonctionne pas, mais l'éclairage fonctionne	59
14.3	Mauvais fonctionnement du jet	59
14.4	Eau trop chaude	59
14.5	Aucune chaleur	60
15.0	Diagramme schématique pour les modèles Dover	61
16.0	Diagramme schématique pour les modèles Certa, Chaisee, Hamilton et Montclair (240 Vac 60 Hz)	62
17.0	Diagramme schématique pour le modèle Dover à l'exportation (50 Hz)	63
18.0	Diagramme schématique pour modèles Certa, Chaisee, Hamilton et Montclair à l'exportation (50 Hz)	64
19.0	Chaîne stéréophonique de spa BLUEWAVE® en option	65
19.1	Apparer la télécommande et la chaîne stéréophonique	66
19.2	Paramètres audio	66
19.3	Fonctions de télécommande	68
19.4	Connexions et fonctions d'un appareil électronique	70
19.5	Remplacement de la pile de la télécommande sans fil	73
19.6	Spécifications de la chaîne stéréophonique BLUEWAVE®	74
19.7	Mises en garde relatives à la chaîne stéréophonique	74

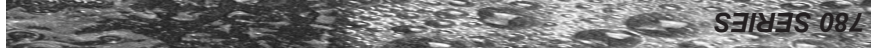

Table des matières

1.0	Renseignements importants pour le propriétaire du spa.....1	1.0
2.0	Notice concernant la réglementation de la FCC.....1	2.0
3.0	Importantes directives de sécurité pour tous les propriétaires de spa.....2	3.0
3.1	Risque de piégeage.....7	3.1
3.2	Hypothermie.....9	3.2
3.3	Importantes directives de sécurité supplémentaires de l'ACNOR (CSA - Canada seulement).....10	3.3
3.4	Consignes de Sécurité Générales pour l'Installation Electrique.....10	3.4
4.0	Choix d'une localisation d'installation.....12	4.0
4.1	Installation à l'extérieur.....13	4.1
4.2	Installation à l'intérieur.....14	4.2
5.0	Alimentation nécessaire.....16	5.0
5.1	Options d'alimentations à 60 Hz pour les modèles Nord-Américain.....16	5.1
5.2	Options d'alimentations à 50 Hz pour autres pays.....18	5.2
6.0	Directives relatives au câblage électrique.....19	6.0
7.0	Procédure de remplissage du spa.....23	7.0
8.0	Fonctions de commande.....29	8.0
8.1	Panneau de commande.....29	8.1
8.2	Fonctions et commandes générales du spa.....30	8.2
9.0	Directives de fonctionnement.....31	9.0
9.1	Réglage de la température de l'eau.....31	9.1
9.2	Activation des pompes à jets.....32	9.2
9.3	Sélection de l'effet de massage désiré.....32	9.3
9.4	Commandes d'air.....33	9.4
9.5	Voyants DEL multicolores.....33	9.5
9.6	Réglages des jets.....34	9.6
9.7	Cascade.....34	9.7
9.8	Chaîne stéréophonique de spa BLUEWAVE® en option.....34	9.8
10.0	Cycles de filtration automatique.....34	10.0
10.1	Modes d'écumage/chauffage standard (F0-F3).....35	10.1
10.2	Modes d'écumage/chauffage économiques (F4-F6).....35	10.2
10.3	Modes de verrouillage (L1-L3).....35	10.3
10.4	Choix du mode d'écumage/chauffage.....36	10.4
10.5	Programmation du cycle de filtration de la pompe de circulation.....38	10.5
10.6	Programmation du système de purification d'eau CLEARRAY® (UV).....39	10.6
11.0	Entretien du spa.....42	11.0
11.1	Nettoyage du filtre.....42	11.1
11.2	Vidage et remplissage.....44	11.2
11.3	Entretien des appuie-tête.....45	11.3

Au propriétaire de ce nouveau spa !

Nous vous félicitons d'avoir fait l'acquisition d'un nouveau spa Sundance® 780 ! Vous trouverez ci-dessous la liste des fonctions automatisées qu'effectue votre spa et des recommandations relatives à son entretien. Les fonctions automatisées vous sont présentées afin de vous épargner tout souci relatif à sa mise en fonction durant les premières 24 heures où vous en êtes propriétaire ! Les recommandations relatives à l'entretien vous sont fournies pour souligner leur importance en ce qui a trait à la protection de votre nouveau spa.

Fonctions automatisées

Environ deux minutes après la mise en fonction de votre spa, le premier cycle d'écumage et de chauffage met en fonction la pompe 1 (Section 9.0, page 31). Sur les modèles avec deux pompes, une fonction automatique de dégagement « blow-out » de cinq minutes agit également la pompe 2 durant une période de cinq minutes pour nettoyer tous les circuits. Après ce cinq minutes de marche de la pompe 2, celle-ci sera arrêtée et la pompe 1 continuera de fonctionner pour la durée complète du cycle.

Remarque : Cette fonction s'active seulement durant le premier cycle quotidien d'écumage et de chauffage.

Maintien d'une eau saine dans le spa

Assurez-vous de maintenir les qualités chimiques de l'eau à l'intérieur des paramètres suivants:

Avec CLEARRAY®	Sans CLEARRAY®	pH	7,4-7,6	7,4-7,6
Avec CLEARRAY®	Sans CLEARRAY®	Chlore libre	pas moins de 1,0 ppm	3-4 ppm
Avec CLEARRAY®	Sans CLEARRAY®	Brome libre	pas moins de 2,0 ppm	2-4 ppm
Avec CLEARRAY®	Sans CLEARRAY®	Alcalinité totale	100-150 ppm	100-150 ppm
Avec CLEARRAY®	Sans CLEARRAY®	Dureté calcique	150-250 ppm	150-250 ppm

IMPORTANT : Le système de purification d'eau CLEARRAY® est installé en usine. Si le système CLEARRAY® est modifié ou ne fonctionne pas correctement, suivez les paramètres de chimie de l'eau « sans CLEARRAY® » définis par l'Association des professionnels de la piscine et du spa (Association of Pool and Spa Professionals). La lampe du système CLEARRAY® doit être remplacée sur une base annuelle pour une meilleure désinfection de l'eau.



POUR DIMINUER LE RISQUE D'INFECTION OU DE MALADIE : Entretenez toujours le filtre de votre spa, tel qu'indiqué ci-dessous, pour assurer la salubrité de l'eau. Consultez les page 42 pour obtenir des renseignements complémentaires.

Entretien requis pour le filtre

Votre nouveau spa est muni d'un système de filtration à deux étages MICROCLEAN® qui procure une qualité d'eau incomparable ! Pour garantir une qualité d'eau optimale en tout temps, vous devez nettoyer et réutiliser la grosse cartouche filtrante plissée tous les mois et remplacer (jeter) la petite cartouche de filtre MICROCLEAN tous les trois mois, ou plus fréquemment si nécessaire. La petite cartouche de filtre MICROCLEAN est conçue pour être jetée ! Toute tentative de réutilisation de cette cartouche de filtre risque de libérer des particules indésirables dans votre spa. La page 42 vous donne des instructions détaillées sur le remplacement de la cartouche de filtre.

Entretien requis pour l'eau



remplacer l'eau du spa tous les trois mois. La fréquence dépend d'un certain nombre de facteurs, tels que la fréquence d'utilisation, le nombre d'utilisateurs et le soin apporté à l'entretien de la qualité de l'eau. Vous saurez qu'il est temps de la changer lorsque vous ne pourrez plus empêcher la formation d'écume ou que vous n'éprouverez plus la sensation normale de sa limpidité, même si les principales mesures de son équilibre sont toutes à l'intérieur des paramètres requis. Consultez les pages 50-51 pour obtenir des renseignements complémentaires.

780 SÉRIE

